



M Garten Magazin 2021

NIX WIE RAUS!



bauXpert
...so geht das.

Weil wir da wohnen,
wo andere Urlaub machen!



Herzlich Willkommen
im Gartenjahr 2021

Liebe Leserinnen, liebe Leser

Gemütlich mit Freunden beisammen sein, mit der Familie Zeit verbringen, einfach mal entspannen und wohlfühlen – unser Garten soll für uns da sein. Ein privater Raum im Freien, der einer persönlichen Oase gleicht. Gärten sind individuell wie ihre Besitzer.

Welche Projekte haben Sie sich in diesem Jahr vorgenommen? Ein Spieleparadies, eine neue Terrasse, ein schöner Sichtschutz oder eigenes Gemüse aus dem Hochbeet? Wir haben eine Vielzahl exklusiver Produkte und hilfreicher Tipps rund um das Thema Gartenbau und Gartengestaltung für Sie zusammengestellt.

Die Produkte unserer X-line Serien wählen wir mit größter Sorgfalt für Sie aus. Dabei legen wir besonderen Wert auf bewährte Qualität, ein attraktives Preis-Leistungs-Verhältnis und eine kurzfristige Verfügbarkeit. Sie finden X-line Produkte in vielen Bereichen unseres Sortiments. Wir bauen diese Auswahl stetig aus und bieten Ihnen damit ein vielfältiges Angebot in bester Qualität zu attraktiven Preisen. Hinter jedem X-line Produkt steht ein namhafter Hersteller.

Viel Spaß beim Stöbern!

X-line

Keramische Terrassenplatten.....	Seite 06
Terrassenplatten aus Beton.....	Seite 08
Pflasterklinker.....	Seite 14
Pflaster.....	Seite 18
Rustikale Steine.....	Seite 24
Sichtschutzzäune aus Holz.....	Seite 28
Terrassendielen aus Holz.....	Seite 34
Terrassenzubehör.....	Seite 36
Konstruktionsholz.....	Seite 39
Gartenmöbel aus Holz.....	Seite 40
Spielgeräte.....	Seite 42
Terrassendielen aus WPC.....	Seite 50
Systemzäune.....	Seite 52

Pflege 1x1 Betonstein

Nützliche Pflegetipps für Ihre Terrasse oder Pflasterfläche aus Beton

Seite 12



Klare Linien und Blickpunkte

Mit klaren Konturen und optischen Highlights zu Ihrem Traumgarten

Seite 21

Auf zum ersten Ernte-Erfolg
Schicht für Schicht zum eigenen Hochbeet. So geht das!

Seite 32



Rasenpflege

Hilfreiche Pflegetipps für das heimische Grün

Seite 66



– GARTENGESTALTUNG –

Für jeden Garten das richtige Material

Bei der Wahl des richtigen Terrassenbelags gibt es unzählige Möglichkeiten. Um den Ansprüchen der Umgebung gerecht zu werden und gleichzeitig den eigenen Geschmack zu treffen, verschaffen wir einen Überblick.

Terrassenplatten

KERAMIK – Keramische Terrassenplatten begeistern mit vielen Vorteilen: Sie sind flach und gleichzeitig äußerst großformatig. Unsere X-line Terrassenplatten punkten durch ihre unempfindliche, schmutzabweisende und leicht zu reinigende Oberfläche. Diese ist nicht nur praktisch, sondern wirkt durch ihre feine Struktur sowohl edel als auch lebhaft.

Das keramische Material ist frostsicher, farbecht und hält Umwelteinflüssen, Reinigungsmitteln und Hochdruckreinigern problemlos stand. Der verdichteten und extrem harten Beschaffenheit ist es zu verdanken, dass die Keramikplatten besonders robust und stoßfest sind. Durch die geringe Materialstärke von 2cm ist eine Verlegung auf Stelzlager auf Balkonen oder Dachterrassen möglich. Keramische

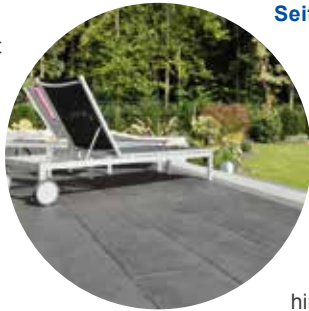

Terrassenplatten mit 3cm Stärke sind am besten geeignet für eine lose Verlegung im Splittbett. Sie sind die optimale Lösung für Flächen mit sehr geringen Aufbauhöhen.

Seite 06

BETON – Betonstein ist der All-rounder für den Außenbereich und bietet eine phänomenale Auswahl in Sachen Form, Farbe und Struktur. Der Terrassenbelag ist extrem robust, abriebfest und hoch belastbar. Darüber hinaus kann er mit Widerstandsfähigkeit und Langlebigkeit überzeugen und hält Frost sowie anderen Umwelteinflüssen bedingungslos stand.

Terrassenplatten aus Beton haben gegenüber anderer Materialien einen nicht zu verachtenden Preisvorteil und die geraden, regelmäßigen Kanten und das Eigengewicht erleichtern

das Verlegen enorm. Erfahrene Heimwerker können hier also unbesorgt selbst ans Werk gehen. **Seite 08**

KERAMIKVERBUND – Bei der Keramikverbund-Terrassenplatte gehen Keramik und Beton eine einzigartige Verbindung ein und vereinen so die jeweiligen Materialvorteile miteinander. Die obere Schicht des Hybriden besteht dabei aus Keramik, der Kern aus Beton. Durch diese Kombination kommt die Variante mit edlen Designs daher und ist zudem robust, schlagfest, frostsicher und farbecht. Beeindruckend ist auch die verschmutzungsresistente und reinigungsfreundliche Oberfläche. Durch den starken Betonkern ist sie, im Vergleich zur Keramikplatte, noch bruchfester und bringt ein höheres Eigengewicht mit. Eine voluminösere Plattenstärke sorgt mit dem erhöhten Gewicht für ein einfacheres Verlegen und erlaubt, im Gegensatz zur Keramikplatte, auch eine ungebundene Verlegung im Splittbett. **Seite 07**



X-line Pflasterklinker Dresden

Pflasterklinker

Das Gestaltungselement aus hochwertigem, heimischen Ton zeigt sich langlebig und vielfältig. Durch Ursprung und Verarbeitung ist das natürliche Material ökologisch sinnvoll und eine gute Wahl in Sachen Nachhaltigkeit. Dank der robusten und langlebigen Attribute eignen sich die viele Pflasterklinker für begeh- und sogar befahrbare Flächen, einer einheitlichen Gestaltung von allen Flächen steht also nichts im Weg. Die raue Oberfläche macht sie trittsicher, rutsch- und abriebfest. Durch den intensiven Brennvorgang werden die Steine farbbeständig, lichtecht und frostsicher. Die Farbauswahl ist nahezu endlos, so lässt der Pflasterklinker auch in punkto Gestaltung keine Wünsche offen. **Seite 14**



X-line Pflaster Rheine

Pflaster

Pflastersteine stechen mit ihrer Vielfältigkeit hervor. Genau wie in Farbe und Form sind auch die Einsatzgebiete des Gestaltungselements sehr verschieden. Das witterungsbeständige, langlebige Material eignet sich als Terrassenbelag genauso wie für Auffahrten. Auch als Gartenweg, Beetumrandung oder als Standfläche für ein Gartenhaus ist es die richtige Wahl.

So grenzt sich der robuste, hoch belastbare Bodenbelag von klassischen Terrassenplatten ab, die sich für befahrbare Flächen nicht eignen. Das bietet die gestalterische Freiheit, alle Flächen ums Haus mit dem gleichen Stein zu gestalten und so ein harmonisches Gesamtbild zu schaffen. **Seite 18**



Holz

Eines der beliebtesten Materialien im Garten ist nach wie vor das Holz. Das Material ist natürlich, nachwachsend und wird dadurch auch als Symbol des Lebens angesehen. Das Naturprodukt ist so vielfältig und weit verbreitet wie kaum ein anderes Material. Dabei sorgen Produkte aus Holz für eine warme, angenehme Atmosphäre und unterstreichen die Natürlichkeit im Garten.

Die natürliche Farbauswahl lässt kaum einen Wunsch unerfüllt, gemeinsam mit den verschiedenen Maserungen macht sie jedes Holzprodukt zu einem Unikat. Zwischen Terrassendielen, Zäunen, Gartenmöbeln und weiteren Gartenprodukten aus Holz bleibt die Wahl offen, ob nur punktuelle Akzente oder die gesamte Gartengestaltung in der warmen Atmosphäre des Naturmaterials erstrahlen sollen.

Seite 26

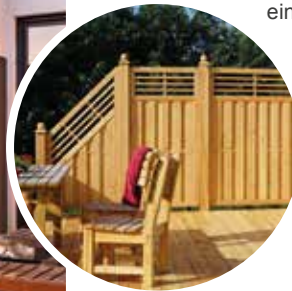

WPC

WPC steht für Wood-Plastic-Composite – einem Holz-Kunststoff-Verbundwerkstoff bestehend aus Pflanzenfasern und Kunststoff. Die Anteile von Kunststoff und Pflanzenfasern können dabei, je nach Produkt und Hersteller, variieren. Das strapazierfähige Material vereint die Optik und Wärme von natürlichem Holz mit den Produktvorteilen von Kunststoff. Gegenüber Holz ist WPC daher besonders langlebig und pflegeleicht. Mit der splitterfreien Oberfläche kann man ohne Befürchtungen über die Terrasse aus WPC Dielen schlendern.

Neben den Dielen sind auch Sichtschutzzäune und Gartenmöbel aus dem innovativem, ökologisch sinnvollen Material zu haben. Der Verbundwerkstoff besticht außerdem mit den vielfältigen Gestaltungsmöglichkeiten in Farben und Formen und zeichnet sich durch eine hohe Farbbeständigkeit aus. **Seite 48**



X-line Keramikplatte
Norderney

80 x 40 x 3 cm

UVP
€/m² **59,95**

120 x 30 x 3 cm

UVP
€/m² **69,95**



Basalt
80 x 40 x 3 cm
240063



Quarz
80 x 40 x 3 cm
240064



Natura Quarz
80 x 40 x 3 cm
240041



Natura Umbra
80 x 40 x 3 cm
240042



Trenta Quarz
120 x 30 x 3 cm
240052



Trenta Umbra
120 x 30 x 3 cm
240051

Trenta Quarz & Trenta Umbra
im Extra-lang-Format
» **120 x 30 cm**

► **PRODUKTDDETAILS**

- Schmale Fuge dank rektifizierter Kante
- Rutschhemmend
- Einfach und stabil im Splittbett verlegen
- Sehr beständig gegen Moos und Algenbildung
- Geringe Aufbauhöhe

TIPP

**TERRASSENPLATTEN
PLANUNG**

Egal, ob Sie sich für keramische Terrassenplatten oder eine Terrasse aus Betonsteinen entscheiden – gute Planung ist alles. Idealerweise zeichnen Sie sich Ihre Terrasse maßstabsgetreu und inklusive Verlegemuster am PC oder auf Papier auf. Dadurch sehen

Sie nicht nur, wie die Terrasse später wirklich aussieht, sondern können auch genau ausrechnen, wie viele Keramikplatten Sie wirklich benötigen. Profitieren Sie bei der Planung von unserer Fachkompetenz.

Wir beraten Sie gern!



X-line Keramikplatte

Föhr

► **PRODUKTDDETAILS**

- Hohe Beanspruchbarkeit
- Harte Oberfläche und geringer Abrieb
- Witterungs-, Frost-, Tausalz- und Säurebeständig
- Rutschhemmend R11
- Durchgefärbter keramischer Körper
- Rektifizierte Kanten



60 x 60 x 3 cm

UVP
€/m² **54,90**

90 x 45 x 3 cm

UVP
€/m² **59,90**



Beige
60 x 60 x 3 cm
330002



Grau
60 x 60 x 3 cm
330000

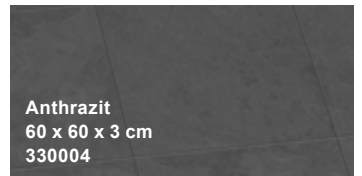

Anthrazit
60 x 60 x 3 cm
330004



Holz-Beige
90 x 45 x 3 cm
330007



Holz-Hellgrau
90 x 45 x 3 cm
330006

X-line Keramikverbundplatte

Baltrum



UVP
€/m² **49,95**

Quarzit



Perlmutter
240001



Basalt
240002

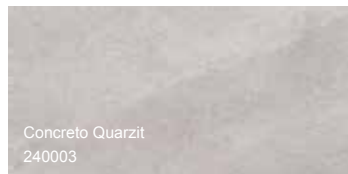

Concrete Quarzit
240003



Quarz
240004



Quarzit
240005



Concrete Basalt
240006

► **PRODUKTDDETAILS**

- Rektifizierte Kante für den perfekt verlegten Boden
- Mit einer schmalen Fuge
- 1 cm Keramikoberfläche auf 3 cm Betonkern
- Hohe Beständigkeit gegenüber Frost, Säure, Moos- oder Algenbildung
- Hohe Kratzfestigkeit und Farbbeständigkeit
- Einfache, dauerhaft stabile Verlegung im Splittbett
- Rutschfest

► **FORMAT: 60 x 60 x 4 cm**

– TERRASSENPLATTEN AUS BETON –

So vielseitig und individuell wie Ihr Garten

Die Gestaltungsmöglichkeiten der Terrassenplatten aus Beton sind beinahe unbegrenzt. Dieser Klassiker besticht nicht nur durch eine bemerkenswerte Farbauswahl, auch in Format und Oberfläche bieten die Terrassenplatten vielfältige Auswahlmöglichkeiten, die in jedem Garten perfekt zur Geltung kommen. Umweltfreundlich zeigt sich der Terrassenbelag auch: Er besteht nicht nur aus natürlichen, sondern zusätzlich auch aus recycelten Bestandteilen.

Neben der großen Auswahl kann das Material mit vielen weiteren, positiven Eigenschaften punkten. Gegenüber anderen Belägen aus Stein bieten die Betonsteine einen erheblichen Preisvorteil, außerdem überzeugen sie durch Widerstandsfähigkeit und sind gleichzeitig abriebfest. Auch Frost und weiteren Umwelteinflüssen halten sie problemlos stand und sind darüber hinaus robust und hoch belastbar. Dank ihrer Beschichtung bzw. Versiegelung sind

viele Betonsteinplatten besonders pflegeleicht, leicht zu reinigen und sorgen mit ihrer Langlebigkeit für Freude im Garten.

Ohne große Probleme: Durch das Gewicht und die regelmäßigen Formen mit glatten Kanten können erfahrene Heimwerker die Terrassenplatten auch selbst verlegen.

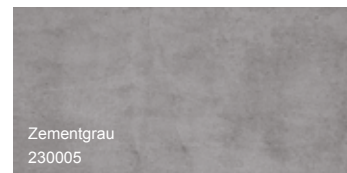

▶ PRODUKTDDETAILS

- Mehrfach designbeschichtet
- Pflegeleicht
- Farbecht
- Hohe Frost- und Tausalzbeständigkeit

▶ FORMAT: 80 x 40 x 4 cm

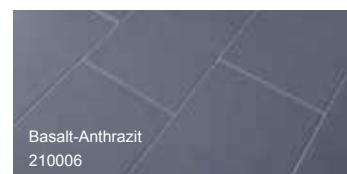
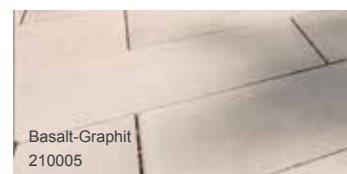

▶ PRODUKTDDETAILS

- Pflegeleicht durch Oberflächenversiegelung
- Farb- und frostbeständig
- Bildung von Grünalgen, Moosen oder Flechten wird enorm reduziert
- Fein kugelgestrahlte Oberfläche
- Trittsicher
- Mit angepresster Mikrofase

▶ FORMAT: 80 x 40 x 4 cm



UVP
€ / m² **42,95**

Holz-Mittelgrau

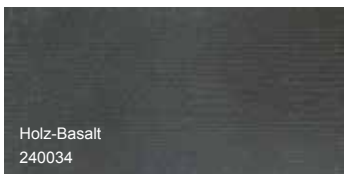

Holz-Basalt
240034



Holz-Steingrau
240037

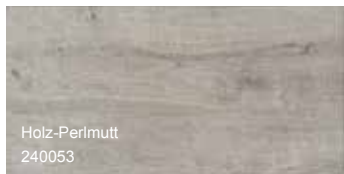

Holz-Perlmutter
240053



Holz-Mittelgrau
240054

▶ PRODUKTDDETAILS

- Terrassenplatten in Holzoptik im Längsformat
- Lösemittelfreie Beschichtung für verbesserten Oberflächenschutz
- Sehr hohe Farbbeständigkeit
- Besonders schmutzabweisend
- Pflegeleicht
- Bei regelmäßiger Pflege 5 Jahre Garantie gegen Moosanhaftung

▶ FORMAT: 80 x 40 x 4 cm



UVP
€ / m² **42,95**

Perlmutter



Basalt
240066



Perlmutter
240067

▶ PRODUKTDDETAILS

- Lösemittelfreie Oberflächenversiegelung
- Feine Strukturierung
- Matt-rauhe, patinierte Oberfläche
- Bei regelmäßiger Pflege 5 Jahre Garantie gegen Moosanhaftung

▶ FORMAT: 80 x 40 x 4 cm



X-line Terrassenplatte
Laboe

UVP
€/m² **41,95**

Steingrau



► **PRODUKTDDETAILS**

- Matte, nanobeschichtete Oberfläche
- Pflegeleicht
- Hohe Rutschhemmung
- Trittsicher in trockenem wie nassem Zustand

► **FORMATE**

40 x 40 x 4 cm 230001

60 x 40 x 4 cm 230002

80 x 40 x 4 cm 230003



X-line Terrassenplatte
Soltau

UVP
€/m² **42,95**

Anthrazit



Anthrazit
220010



Taupe
220011

► **PRODUKTDDETAILS**

- Werkseitige Hochwertbeschichtung
- Rutschhemmend
- Besonders pflegeleicht
- Algen- und mooshemmend
- Farb- und frostbeständig

► **FORMAT: 60 x 30 x 4,5 cm**



▶ PRODUKTDETAILS

- Werksseitige Basisbeschichtung
- Feingestrahlte, ebene Oberfläche
- Farb- und frostbeständig
- Keine Kalkausblühungen

▶ FORMATE

60 x 40 x 4,5 cm 220022

40 x 40 x 4,5 cm 220023

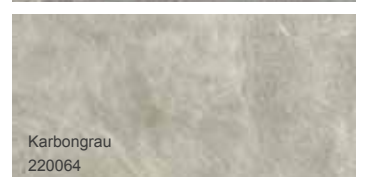
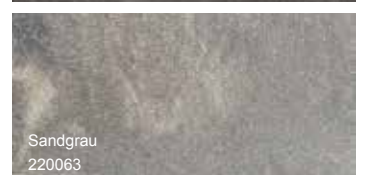

▶ PRODUKTDETAILS

- Werkseitige Hochwertbeschichtung
- Rutschhemmend nach R13
- Besonders pflegeleicht
- Algen- und mooshemmend
- Farb- und frostbeständig

▶ FORMAT: 60 x 40 x 4,5 cm



– PFLEGE 1X1 –

Betonstein

Durch seine hervorragenden Eigenschaften kann man den Betonstein, in all seinen Formen und Farben, in vielen Gärten wiederfinden. Um sich langfristig an ihm zu erfreuen, bedarf es gelegentlicher Reinigung und Pflege – wir zeigen, wie das geht.

DIE REINIGUNG: Nach dem Freiräumen der Fläche sollte zunächst das Unkraut, falls vorhanden, mit einem Fugenkratzer aus den Fugen entfernt werden. Wichtig ist vorsichtiges Arbeiten, um die Steine und das Fugenmaterial nicht zu beschädigen. In die Jahre gekommene Betonsteine, können von mit Moos oder Algen befallen sein, die vor der Reinigung entfernt werden müssen. Für Erleichterung bei diesem Schritt sorgt

der Xpert Grünbelagsentferner, dieser wirkt selbsttätig, erspart mühsames Schrubben und schützt vor einer erneuten Vergrünung. Die Reinigung der Betonsteine gelingt am besten mit Wasser und einem harten Besen, sollte klares Wasser nicht ausreichen, kann ein materialchonendes Reinigungsmittel hinzugefügt werden. Abschließend wird die gereinigte Fläche nur noch gründlich mit Wasser abgespült.

DIE PFLEGE: Um künftige Reinigungen zu erleichtern, empfiehlt sich bei unbeschichteten / unversiegelten Betonsteinen eine Imprägnierung. Neben der deutlich leichteren Reinigung verhindert eine solche Imprägnierung die Bildung von Grünbelägen und schützt die Betonsteine vor verschiedensten Wittereinflüssen.

Um die Fläche aus Betonsteinen zu imprägnieren müssen Steine und Fugen sauber sein. Es empfiehlt sich also, die Imprägnierung direkt nach der Verlegung aufzutragen. Soll eine ältere Fläche imprägniert werden, sollte diese unbedingt gründlich gereinigt und getrocknet werden. Eine nachträgliche Imprägnierung kann die Farbgebung der Fläche beeinflussen.

FLECKENBEHANDLUNG: Rotwein, Ketchup und Co. können hartnäckige Flächen hinterlassen. Daher sollten diese umgehend mit Wasser und Bürste entfernt werden, um ein tieferes Eindringen in den Beton zu verhindern.



- Entfernt rutschige Grünbeläge, Algen & Moos
- Wirkt selbsttätig auf Stein-, Holz- & Kunststoffflächen
- Säure- & chlorfrei, materialschonend
- Wirkt ohne Schrubben oder Bürsten
- Schützt vor Neubefall





X-line Terrassenplatte
Bordelum

UVP
€/ m² **38,95**

Muschelkalk



Muschelkalk
240055



Graphit
240073



Sandstein
240056

► **FORMATE:**
Lieferung der verschiedenen Formate als komplette Lage, einzelne Steine sind nicht erhältlich.

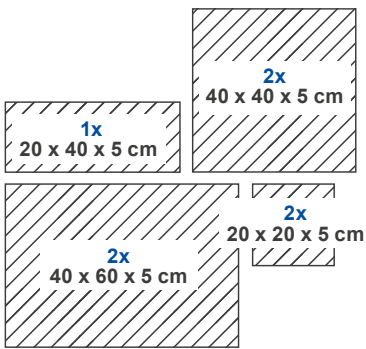

► **PRODUKTDETAILS**

- Lösemittelfreie Oberflächenversiegelung
- Pflegeleicht und farbecht
- Schmutzabweisend
- Sehr hohe Farbbeständigkeit
- Bei regelmäßiger Pflege 5 Jahre Garantie gegen Moosanhaftung



X-line Terrassenplatte
Lengerich

NEU

UVP
€/ m² **22,95**

Basalt



Basalt
240071



Muschelbeige
240069



Sandstein
240070

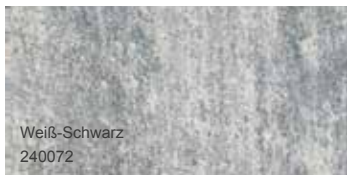

Weiß-Schwarz
240072

► **PRODUKTDETAILS**

- Glatte, gefaste Kanten
- Nuancierte Farbgebung
- Lösemittelfreie Beschichtung zum Basisschutz der Oberfläche
- Hohe Farbbeständigkeit

► **FORMAT: 60 x 30 x 4 cm**



X-line Pflasterklinker Dresden

– PFLASTERKLINKER –

Langlebig, vielfältig und hochwertig

Unsere X-line Pflasterklinker sind immer eine gute Wahl. Dank der robusten und langlebigen Eigenschaften eignen sie sich als vielseitiges Gestaltungselement für begeh- und befahrbare Flächen. Eine leicht raue Oberfläche macht sie trittsicher, rutsch- und abriebfest.

Die Steine werden aus hochwertigem, heimischen Ton hergestellt und sind somit natürlichen Ursprungs. Durch Herkunft und Verarbeitung sind



sie ökologisch sinnvoll und außerdem wiederverwendbar. So werden die Pflasterklinker zur perfekten Wahl für alle, die auf nachhaltige Materialien setzen.

X-line Pflasterklinker werden bei extrem hohen Temperaturen gebrannt, wodurch sie besonders stoßfest und beständig gegen Schmutz werden. Der intensive Brennvorgang macht die Steine außerdem farbbeständig, lichtecht und frostsicher.

Vielfältigkeit bietet der Pflasterklinker auch in der farblichen Gestaltung. Die Farbauswahl des natürlichen Bodenbelags nimmt stetig zu und reicht heute von hellen Farbtönen über ein klassisches Rot bis hin zu dunklen Anthrazit Tönen. Für ein lebendiges Farbspiel sorgen changierende Nuancen, die jeden der gebrannten Steine zu einem Unikat machen. Passend zur bestehenden Gebäudearchitektur fügen sich Pflasterklinker perfekt ein und sorgen so für ein harmonisches Gesamtbild.

Wir erstellen Ihnen gern ein individuelles Angebot!



X-line Pflasterklinker
Dresden

NEU



Anthrazitbraun-nuanciert

Stranggepresster Pflasterklinker
mit und ohne Fase, mit und ohne
Abstandhalter

► **FORMAT**

20 x 10 x 5,2 cm

250012

Anthrazitbraun-nuanciert



X-line Pflasterklinker
Nienhagen



Violettbraun

Stranggepresster Pflasterklinker
mit Fase

► **FORMAT**

20 x 10 x 5,2 cm

250004

Violettbraun

NEU



X-line Pflasterklinker
Westerstede



Schwarz-nuanciert

Stranggepresster
Pflasterklinker mit Fase

▶ **FORMAT**

24 x 11,8 x 5,2 cm 350001



X-line Pflasterklinker
Kühlungsborn



Rotlaubunt

Stranggepresster
Pflasterklinker mit Fase

▶ **FORMATE**

20 x 10 x 4,5 cm 250001

20 x 10 x 5,2 cm 250002

24 x 11,8 x 5,2 cm 250003

NEU



X-line Pflasterklinker
Friedrichskoog



Blau-Braun bunt geflammt

Stranggepresster
Pflasterklinker mit Fase

▶ **FORMAT**

24 x 11,8 x 5,2 cm 350002



X-line Pflasterklinker
Sellin

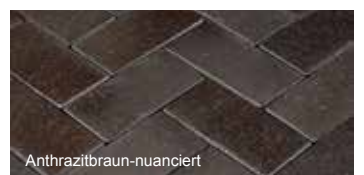

Anthrazitbraun-nuanciert

Stranggepresster
Pflasterklinker mit Fase

▶ **FORMATE**

20 x 10 x 4,5 cm 250011

20 x 10 x 5,2 cm 250010



X-line Großpflaster Fintel

– PFLASTER –

Vielfalt auf ganzer Linie

Beton-Pflastersteine sind ein vielseitiger und robuster Baustoff. Sie eignen sich als Terrassenbelag genauso wie für Gartenwege und Beetumrandungen.

Auch für Flächen mit Belastung, wie Auffahrten oder Standflächen für Gartenhäuser, sind

die unempfindlichen Betonsteine die richtige Wahl. Damit bietet das Material die Möglichkeit alle Flächen rund ums Haus einheitlich zu gestalten und so ein besonders harmonisches Gesamtbild zu erschaffen. Pflastersteine sind witterungsbeständig, langlebig und trotzen sogar Frost problemlos. Die Vielfalt des

Bodenbelags bezieht sich nicht nur auf die verschiedenen Einsatzgebiete, sondern zeigt sich auch in den unzähligen Auswahlmöglichkeiten in puncto Form und Farbe. Ob rustikal oder geradlinig - für jeden Geschmack und Stil findet sich das richtige Pflaster.



X-line Pflaster
Grömitz

UVP
€/m² **21,95**



Bianco
210007

▶ PRODUKTDETAILS

- Lieferung der verschiedenen Formate als komplette Lage, einzelne Steine sind nicht erhältlich
- Ohne Fase
- PKW befahrbar
- Mit Abstandsblocks

▶ LIEFERFORMATION

10-Stein-System:
(39 x 21,2 cm, 36 x 21,2 cm, 44 x 21,2 cm, 33 x 15 cm, 23 x 15 cm, 36 x 15 cm, 27 x 15 cm, 46 x 27 cm, 34 x 27 cm)

▶ STÄRKE: 8 cm



▶ **PRODUKTDDETAILS**

- Mit Fasse und Abstandhaltern
- Ruhige und hochwertige Pflasterfläche
- PKW befahrbar

▶ **FORMAT: 30 x 15 x 6 cm**



▶ **PRODUKTDDETAILS**

- Einfache Handhabung bei der Verlegung
- Farbbeständig durch Natursteinedelsplitte in der Oberfläche
- Fein wassergestrahlte Oberfläche
- PKW befahrbar

▶ **FORMAT: 30 x 15 x 6 cm**

X-line Ökopflaster
Hameln

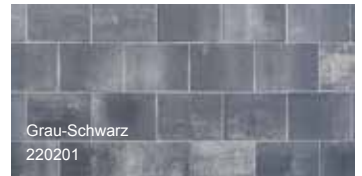

► **PRODUKTDDETAILS**

- Tiefenimprägniert
- Ökopflaster mit Zertifikat
- Ebene Oberfläche
- Erhöhte Farbbeständigkeit
- LKW befahrbar

► **FORMAT: ca. 32 x 24 x 8 cm**

Sparen Sie Geld – Viele Kommunen in Deutschland haben mittlerweile eine gesplittete Abwassergebühr eingeführt. Je größer die versiegelte Fläche, desto höher die Gebühren. Zu versiegelte Flächen zählen Dachflächen, Terrassen, Wege, Auffahrten und Pools.

UVP
€/m² **25,95**

Muschelkalk

– GARTENGESTALTUNG –

So entstehen Pflasterflächen mit Charakter

Das Erscheinungsbild von Pflasterflächen kann durch verschiedene Faktoren beeinflusst werden.

Die zwei wichtigsten Stellschrauben mit dem größten Einfluss auf das Endergebnis sind die Wahl vom Format der Steine sowie einem Verlegemuster. Bei der Auswahl des Pflasterverbands spielt die spätere Verwendung der Fläche eine bedeutende Rolle. So sind bei starker Belastung nur bestimmte Varianten zu empfehlen, während sich bei geringerer Belastung mehr Möglichkeiten bieten.

Um die Qualität der Pflasterfläche langfristig zu sichern benötigen hoch belastete Bereiche



wie Parkflächen oder Auffahrten eine besonders gute Lastenverteilung.

Hier sind diagonale Verlegemuster wie der Fischgrät- oder Diagonalverband anderen vorzuziehen.

Bei weniger beanspruchten Flächen wie Terrassen oder Gartenwegen stehen noch mehr Optionen offen. Je nach Geschmack kann hier außerdem zwischen Kreuzfugen-, Parkett- oder wildem Verband gewählt werden.

Wer sich für einen Kreuzfugenverband entscheidet muss beim Verlegen auf höchste Genauigkeit achten: Die Steine müssen akkurat in einer Reihe liegen und auch der Fugenabstand sollte überall gleich sein. Schon kleinste Fehler sorgen für ein unruhiges

Endergebnis. Beim Reihenverbänden gilt es durchlaufende Fugen zu vermeiden, diese stören zum einen die Optik und schaden außerdem der Stabilität der Fläche.

ONLINE
TIPP



PFLASTER- VERBÄNDE

Egal für welchen X-line Pflasterstein Sie sich entschieden haben, die Pflastersysteme von bauXpert überzeugen mit hoher Qualität. Doch welches Verlegemuster darf es sein? Wir zeigen die häufigsten Pflasterverbände. Jetzt inspirieren lassen und den richtigen Pflasterverbund finden.

www.bauXpert.com

– GARTENGESTALTUNG –
Tipps und Tricks

Bei der Gartengestaltung sind den Möglichkeiten und der eigenen Kreativität keine Grenzen gesetzt. Doch um einen schönen Garten zu erschaffen, braucht es einerseits etwas Zeit und außerdem ein paar Richtlinien. Wir geben hilfreiche Tipps und Tricks um den Weg zum Traumgarten zu ebnen.



**KLARE LINIEN SCHAFFEN
KONTUR IM GARTEN.**

Wichtig für die Kontur des Gartens sind die verwendeten Linien, die geschaffen werden. Diese kommen überall zum Einsatz, von den Gartenwegen über die Form und Abgrenzung der Beete bis zur Rasenfläche.

Sogar die Anordnung von Pflanzen wirkt formgebend. Ganz nach Geschmack kann zwischen einer konsequent geradlinigen oder einer natürlich geschwungenen Gestaltung gewählt werden. Die geradlinige Variante mit klar abgegrenzten Pflanzflächen und linearen Wegen hat meist einen sehr modernen Charakter, während geschwungene Linien und fließende Übergänge mit frei wachsenden Pflanzen natürlicher und verspielter wirken. Selbstverständlich dürfen die beiden Gegensätze auch kombiniert werden. Der Schwerpunkt sollte dabei allerdings auf einen Stil gelegt werden, der durch vereinzelte Akzente anderer Linienführungen aufgelockert werden kann.

BLICKPUNKTE RUNDEN DAS GESAMTBILD AB.

Bewusst gesetzte Blickpunkte können jeden Garten aufwerten. Auch hier gilt es sich an dem Stil und der Linie des Grundstückes zu orientieren und passende Highlights zu schaffen.

Die Bepflanzung spielt hier eine tragende Rolle. Bei modernen Gärten kommen Hecken in geometrischen Formen besonders gut, während sich Rosenbögen perfekt in eine verspielte Umgebung



fügen. Wasser kann hier einzigartige Akzente schaffen. Verschiedenste Brunnen gliedern sich wunderbar in jeden Gartenstil, ebenso kann ein Teich ein toller Blickfänger sein. Durch die Form und Abgrenzung kann der Stil an die Gestaltung angepasst werden.



X-line Trockenmauerstein
Wilsum

UVP
 78,75 € / m² **3,15** € / Stück

Sandstein



Sandstein
 240021

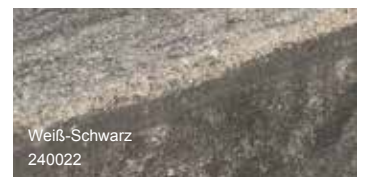

Weiß-Schwarz
 240022

► **PRODUKTDDETAILS**

- Ringsum schmal gefast
- Gleichmäßiges, feines Fugenbild
- Ausschließlich Vollsteine im Lieferumfang bieten flexible Einsatzmöglichkeiten
- Leichter Aufbau

► **FORMAT: 40 x 10 x 10 cm**



X-line Großpflaster
Kaltenkirchen

Schwarz-Weiß



Basalt mit Glimmer



Schwarz-Weiß

▶ **FORMAT:**
40 x 20 cm

▶ **PRODUKTDETAILS**

- Mit glatter Oberfläche und leichter Fase
- Lösemittelfreie Beschichtung zum Basis-Schutz der Oberfläche
- Hohe Farbbeständigkeit

6 cm Stärke

240062



23,95
UVP € / m²

8 cm Stärke

240060

240059

27,95
UVP € / m²



X-line Pflaster
Rheine

UVP
€ / m² **20,95**

Schiefer-Beige

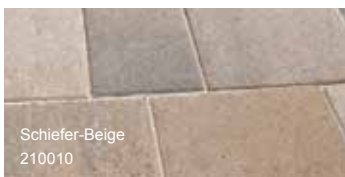

Schiefer-Beige
210010

▶ **LIEFERFORMATION**

Lieferung der verschiedenen Formate als komplette Lage, einzelne Steine sind nicht erhältlich.

9x 28 x 14 x 6 cm

6x 21 x 15 x 6 cm

5x 14 x 14 x 6 cm

4x 28 x 28 x 6 cm

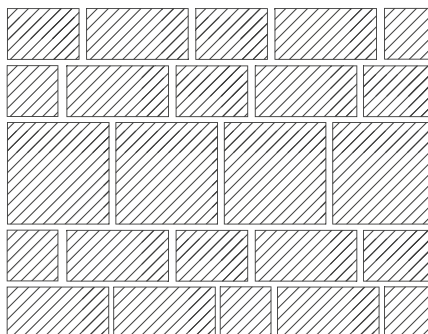

▶ **PRODUKTDETAILS**

- Einfache Handhabung
- Mehrstein-System, mehrere Formate je Lage
- Keine Abschlusssteine erforderlich
- Abwechslungsreiches Fugenmuster
- Angenehm zu begehen
- PKW befahrbar

X-line Großpflaster
Lilienthal

UVP
€/m² **23,95**

► **PRODUKTDDETAILS**

- Tiefenimprägniert
- Halbe Formate für weniger Schneid-
aufwand
- PKW befahrbar



Breccia



Branco Cristal



Vulcano



Graphit



Anthrazit

16 x 24 x 6 cm

220106

220107

220108

220109

/

32 x 24 x 6 cm

220101

220102

220103

220104

220105

Xpert

DAMIT MACHEN MACHER!

★★★★★ FÜR DEN PROFI
★★★ FÜR DEN HEIMWERKER

Diamant-Trennscheiben

für Trocken- und Nassschnitt

EINSATZBEREICHE

- ▶ Beton stark armiert
- ▶ Mauerwerk
- ▶ Ziegel
- ▶ Kalksandstein

Auch erhältlich in Ø 125 mm

Ø 230 mm

EINSATZBEREICHE

- ▶ Beton stark armiert
- ▶ Granit
- ▶ Natursteine
- ▶ Mauerwerk
- ▶ Dachpfannen

Auch erhältlich in:
Ø 125 mm und Ø 350 mm

Ø 230 mm

MADE IN GERMANY



X-line Pflaster
Ratzeburg

UVP
€/m² **24,95**

Sandstein



Sandstein
240031



Basalt
240032



Herbstlaub
240033

▶ **PRODUKTDDETAILS**

- Rustikales Pflaster mit gebrochenen Kanten und ebener Lauffläche
- Paketiirt
- Gealterte Oberfläche
- PKW und LKW befahrbar

▶ **FORMAT: 28 x 21 x 7 cm**



X-line Pflaster
Lütjenburg

UVP
€/m² **22,45**

Schiefer-Beige



Schiefer-Beige
210002

▶ **PRODUKTDDETAILS**

- Gebrochene Kanten
- Paketiirt
- Rustikal, getrommelt
- Mit gealterter Oberfläche
- Lauffreundliche, ebene Oberfläche
- Mit Abstandhaltern
- PKW befahrbar

▶ **FORMAT: 21 x 14 x 8 cm**



X-line Universalstein
Königsfeld

UVP
74,49 € / m² **3,65** € / Stück

Sandstein



Basalt
240057



Sandstein
240058

▶ **PRODUKTDDETAILS**

- Besonders klein und handlich
- Als Mauer und Palisade vielseitig einsetzbar
- Gebrochene Kanten
- Glatte Flächen

▶ **FORMAT: 35 x 14 x 14 cm**



X-line Trockenmauerstein
Münster

UVP
99,49 € / m² **1,95** € / Stück

Basalt



Sandstein
240043



Basalt
240044



Herbstlaub
240045

▶ **PRODUKTDDETAILS**

- Mauerstein mit gebrochenen Kanten
- Leichter Aufbau

▶ **FORMAT: 28 x 21 x 7 cm**

Natürlich schön!

HOLZ IM GARTEN – Holz ist ein natürlicher, nachwachsender Rohstoff, der schon seit vielen Jahrtausenden von Menschen genutzt wird. Bis heute erfreut er sich an großer Beliebtheit. Produkte aus dem Naturmaterial verbreiten Gemütlichkeit und Wärme – im Wohnzimmer ebenso wie im Garten. Jedes Erzeugnis aus Holz, von der Diele bis zum Zaun, ist dabei ein Unikat: die natürliche Maserung und die unterschiedlichsten Färbungen, verschiedener Holzarten, sorgen für ein einzigartiges Bild. Selbstverständlich also, dass man den faszinierenden Naturrohstoff in so vielen Gärten wiederfindet.



Sichtschutzzaun
Madura

NEU

▶ ELEMENTE



180 x 180 cm

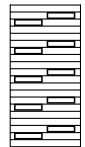

90 x 180 cm

Frosten
9 x 9 x 190 **69,99**
UVP € / Stück

Element
180 x 180 cm **299,99**
UVP € / Stück

Element
90 x 180 cm **179,99**
UVP € / Stück



► ELEMENTE

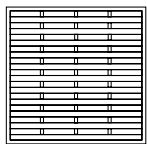

180 x 180 cm
geschlossen

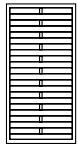

100 x 180 cm
geschlossen



90 x 180 / 90 cm
geschlossen

180 x 180 cm	137,99 UVP € / Stück	84,99 UVP € / Stück	87,99 UVP € / Stück
100 x 180 cm	/	82,99 UVP € / Stück	85,99 UVP € / Stück
90 x 180 / 90 cm	119,99 UVP € / Stück	83,99 UVP € / Stück	86,99 UVP € / Stück
Tür 100 x 180 cm	144,99 UVP € / Stück	134,99 UVP € / Stück	137,99 UVP € / Stück



► ELEMENTE

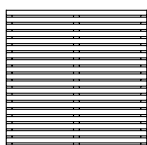

180 x 180 cm



90 x 180 cm

180 x 180 cm	219,99 UVP € / Stück	159,99 UVP € / Stück	174,99 UVP € / Stück
90 x 180 cm	199,99 UVP € / Stück	129,99 UVP € / Stück	154,99 UVP € / Stück



Lärche / Douglasie
Natur

Der Sichtschutzzaun Locarno aus Lärche und Douglasie schafft Privatsphäre und wirkt dabei gleichzeitig offen.

Eine Auswahl an Pfosten für viele unserer Sichtschutzzäune finden Sie auf Seite 30.

► ELEMENTE

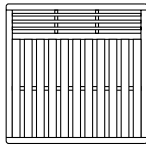

180 x 180 cm
geschlossen

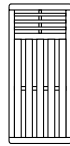

90 x 180 cm
geschlossen

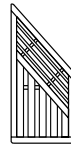

90 x 180 / 90 cm
geschlossen

180 x 180 cm **179,99**
UVP € / Stück

90 x 180 cm **139,99**
UVP € / Stück

90 x 180 / 90 cm **139,99**
UVP € / Stück



Lärche / Douglasie
Natur

Dank seiner verstellbaren Lamellen können Sie täglich neu entscheiden, ob Sie es luftig-offen oder lieber geschützt haben möchten.

► ELEMENTE

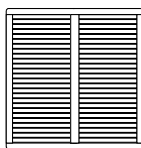

180 x 180 cm



90 x 180 cm

180 x 180 cm **299,99**
UVP € / Stück

90 x 180 cm **179,99**
UVP € / Stück



Sichtschutzzaun
Dubai

Fichte Granit



Eukalyptus
Prestige



Eukalyptus
Vintage

► ELEMENT

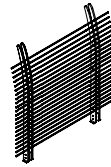

180 x 180 cm

299,99
UVP € / Stück

339,99
UVP € / Stück

Die rahmenlosen Sichtblenden aus Eukalyptus stehen frei im Raum und sorgen für einen luftigen, edlen Look.



Sichtschutzzaun
Lugano

Lärche /
Douglasie Natur

► ELEMENTE

Die optionalen Rankgitter des Sichtschutzzaun Lugano sorgen für eine offene Atmosphäre in Ihrem Garten.

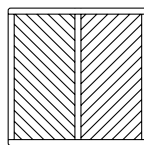
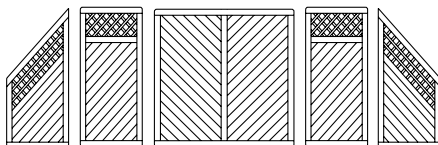

180 x 180 cm
geschlossen

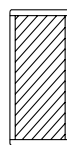

90 x 180 cm
geschlossen



90 x 180 / 90 cm
geschlossen

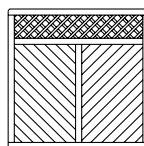

180 x 180 cm
mit Rankgitter

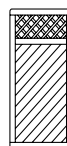

90 x 180 cm
mit Rankgitter

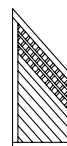

90 x 180 / 90 cm
mit Rankgitter

180 x 180 cm
geschlossen **229,99**
UVP € / Stück

90 x 180 cm
geschlossen **169,99**
UVP € / Stück

90 x 180 / 90 cm
geschlossen **169,99**
UVP € / Stück

180 x 180 cm
mit Rankgitter **249,99**
UVP € / Stück

90 x 180 cm
mit Rankgitter **189,99**
UVP € / Stück

90 x 180 / 90 cm
mit Rankgitter **189,99**
UVP € / Stück

*Kombinieren Sie
Ihren Wunschzaun!*



Mit dem Bohlenzaun Vitoria verleihen Sie Ihrem Garten einen natürlichen und traditionellen Look.

► ELEMENTE

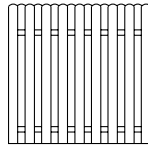

180 x 180 cm

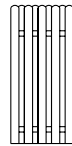

90 x 180 cm



90 x 172 / 90 cm

180 x 180 cm **137,99**
UVP € / Stück

90 x 180 cm **97,99**
UVP € / Stück

90 x 172 / 90 cm **97,99**
UVP € / Stück

Pfosten

► HOLZART / FARBE



▼ LÄNGE

← Kreuzholzposten 9 x 9 cm →

100 cm	12,79 UVP € / Stück	12,39 UVP € / Stück	/	/
120 cm	/	/	13,19 UVP € / Stück	17,39 UVP € / Stück
190 cm	24,39 UVP € / Stück	23,59 UVP € / Stück	/	25,19 UVP € / Stück
210 cm	/	/	23,09 UVP € / Stück	/

100 cm	/	Kopfgerundeter Leimholzposten 9 x 9 cm
120 cm	/	
190 cm	/	
210 cm	54,99 UVP € / Stück	



Lärche KD

Sichtschutzzaun Ponderosa

Der Sichtschutzzaun Ponderosa aus Lärche KD sorgt für ein rustikales Ambiente.

► ELEMENT

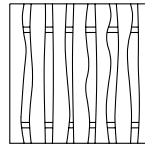

180 x 180 cm

Element
180 x 180 cm

99,99
UVP € / Stück

Kopfgerundeter Pfosten
9 x 9 x 190 cm

25,19
UVP € / Stück

Hochbeet Ponderosa

► PRODUKTDDETAILS

- Bausatz aus naturbelassener Lärche



B x T x H
140 x 90 x 80 cm

UVP
€ / Stück **129,99**

Pflanzkasten Ponderosa

► PRODUKTDDETAILS

- Stabiler Pflanzkasten
- Fertig montiert
- In 2 Größen erhältlich



B x T x H
70 x 40 x 30 cm

UVP
€ / Stück **59,99**

B x T x H
90 x 60 x 80 cm

UVP
€ / Stück **69,99**



– HOCHBEETE RICHTIG SCHICHTEN –

Schicht für Schicht zum Ernte-Erfolg

Hochbeete werden immer beliebter und das nicht ohne Grund: Neben den vielseitigen Gestaltungsmöglichkeiten und der erleichterten Gartenarbeit bieten sie viele weitere Vorteile. Damit das Hochbeet auch zum Erfolg wird gilt es vor allem bei der Befüllung einige Dinge zu beachten. Wir zeigen Schicht für Schicht wie das geht.

SO GEHT DAS:

1. Bevor es an die Befüllung geht sollte als erstes ein Gitterdraht am Boden des Hochbeetes eingesetzt werden, so sind die Pflanzen später sicher vor ungebeten Gästen.

2. Die unterste Schicht, die auch als Drainageschicht bezeichnet wird, besteht aus



Ästen, grobem Holzhäckseln und Baumschnitt. Als Grundlage der Hochbeet-Schichtung sorgt sie für eine gute Belüftung und verhindert zusätzlich Staunässe im Beet.

3. Auf die Drainageschicht folgt, mit einer Mischung aus Laub und Rasenschnitt, die nächste Schicht. Falls vorhanden, können hier auch Rasensonden und Bioabfälle aus der Küche dazu gemischt werden.

4. Anschließend folgt eine Lage von grobem Kompost und Stallmist.

5. Als nächstes findet die feine, reife Komposterde Einzug in das Hochbeet.

6. Zum krönenden Abschluss wird die letzte Schicht, auch Pflanzschicht genannt, mit klassischer Gartenerde aufgefüllt.



Durch die verschiedenen, organischen Schichten, mit denen ein Hochbeet befüllt wird, entsteht ein natürlicher Verrottungsprozess. Die Verrottung bringt gleich zwei Vorteile mit sich:

Zum einen entsteht auf diesem Weg Humuserde, die den Pflanzen wichtige Nährstoffe liefert. Außerdem wird durch den Prozess Wärme gebildet, die als ökologische Heizung für das Beet dient. Diese natürliche Heizung ermöglicht eine frühe Aussaat und Anzucht. Ein weiterer Pluspunkt des natürlich gewärmten Beetes: die Ernte fällt, im Vergleich zu normalen Gemüsebeeten, um einiges üppiger aus.

ACHTUNG: Durch den Verrottungsprozess sackt die Füllung des Hochbeetes nach und nach ein. Es empfiehlt sich daher einmal im Jahr, am besten im Frühjahr, mit Gartenerde nachzufüllen. Nach etwa 5 bis 7 Jahren sind alle organischen Schichten des Beetes kompostiert und es ist Zeit für eine Erneuerung der Befüllung.



Der Inhalt des Hochbeetes sollte unbedingt weiterverwendet werden. Ausgebracht im restlichen Garten sorgt die Humuserde für eine verbesserte Bodenqualität.



- Gartenerde
20 cm
- Reife Komposterde
10 cm
- Halbreifer Kompost und Mist
10 cm
- Laub und Rasen
15 cm
- Drainageschicht:
Aste und Holzhacksel
25 cm

GUTE BEET NACHBARN:

Eine Mischkultur von Basilikum neben Gurken oder Zucchini schützt die Pflanzen im Beet vor Mehltau. Um Schnecken fern zu halten ist die Pflanzkombination von Petersilie neben Erdbeeren empfehlenswert.



Konstruktionsholz aus europäischer Lärche finden Sie auf Seite 39.

– EIN BELIEBTER KLASSIKER –

Terrassendielen

Holzdielen sind der Klassiker unter den Terrassenbelägen. Sie verbreiten ein offenes Wohngefühl und Gemütlichkeit wie kein anderer Terrassenbelag. Gegenüber anderen Terrassenbelägen besitzen sie den Vorteil, dass Holz

eine Temperatenausgleichende Wirkung hat und man somit auch an heißen Tagen barfuß auf ihnen laufen kann. Eine fachmännisch montierte Terrasse aus dauerhaftem Hartholz benötigt keinen großen Wartungsaufwand.

Die Pflege hängt hauptsächlich davon ab, ob Sie die ursprüngliche Holzfarbe länger erhalten oder das Holz natürlich vergrauen lassen wollen.

Europäische Lärche

X-line Terrassendiele
Boltenhagen



Beidseitig fein geriffelt mit je zwei Stegen

► PRODUKTDETAILS

- Technisch getrocknetes Lärchenholz

Französisches Profil:

Beidseitig fein geriffelt mit je zwei Stegen

► ABMESSUNGEN

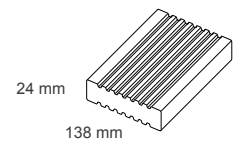

Höhe x Breite	x Länge
24 x 138	x 3000 mm
	x 4000 mm
	x 5000 mm

UVP € / lfm **4,49**

Genutetes Profil:

Beidseitig grob genutet

► ABMESSUNGEN

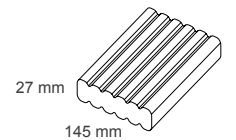

Höhe x Breite	x Länge
27 x 145	x 3000 mm
	x 4000 mm
	x 5000 mm

UVP € / lfm **4,59**



Xpert Abstands- und Distanzhalter

- Schnelle und präzise Verlegung
- Optimale Hinterlüftung
- Gleichmäßiges Fugenbild



Sib. Lärche Natur

X-line Terrassendiele
Bremervörde



UVP
€ / lfm **5,99**

► **PRODUKTDETAILS**

- Robuste Terrassendiele aus Sib. Lärche
- Erhältlich in 3 Längen
- Nachsortiert
- Ausschließlich aus Quellen mit verantwortungsvollem Anbau

► **ABMESSUNGEN**

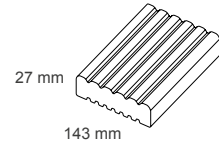

Höhe x Breite	x Länge
27 x 143	x 3000 mm
	x 4000 mm
	x 5100 mm

Bangkirai

X-line Terrassendiele
Travemünde



UVP
€ / lfm **9,99**

► **PRODUKTDETAILS**

- Robuste Terrassendiele aus Bangkirai
- Hohe natürliche Dauerhaftigkeit und Festigkeit
- Ausschließlich aus Quellen mit verantwortungsvollem Anbau

► **ABMESSUNGEN**

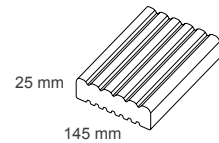

Höhe x Breite	x Länge
24 x 145	x 2740 mm
	x 3050 mm
	x 3350 mm
	x 3660 mm
	x 3970 mm
	x 4270 mm
	x 4540 mm
	x 4880 mm
	x 5190 mm

Xpert

DAMIT MACHEN MACHER!

TERRASSENZUBEHÖR

Für Terrassen aus Holz und WPC

AUF DIE BASIS KOMMT ES AN – Für eine langlebige Terrasse gilt es nicht nur, hochwertige Dielen zu verwenden sondern auch bei der Unterkonstruktion auf ein solides Fundament zu setzen.

– ALUMINIUM UNTERKONSTRUKTION –

Besonders langlebig und präzise

Die Unterkonstruktion einer Terrasse ist ebenso wie die Terrassendielen Witterungsbedingungen ausgesetzt und besonders anfällig für Feuchtigkeit, die sich festsetzen kann und das Material schädigt.

Eine Unterkonstruktion aus Aluminium ist äußerst witterungsbeständig, sie verrostet und verrottet nicht. Und im Gegensatz zu einer Unterkonstruktion aus Holz gibt es auch darüber hinaus auch kein Splintern oder Reißen.

Die einzelnen Elemente der Unterkonstruktion sind absolut gerade und ermöglichen eine besonders präzise Verarbeitung. Wird die Unterkonstruktion verbundungssteif gefertigt, ist sogar eine schwimmende Verlegung möglich.

Xpert Alu-UK Profile

- Profile erhältlich in Schwarz oder Aluminium blank
- Die spezielle Form verhindert ein Abscheren der Schrauben
- Sowohl nicht sichtbare als auch sichtbare Befestigung möglich.



Xpert Systemverbinder

- Zur Verbindung der UK-Profile miteinander
- Schraubenlose Verbindung durch einfaches Aufstecken



Xpert Eckverbinder

- Zur Verbindung zweier Unterkonstruktionen an einer Ecke

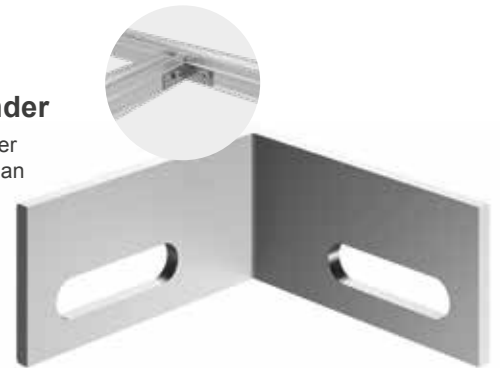

Xpert Clips für Aluminium-Unterkonstruktionen Gerade Edelstahl-Platte

Edelstahl-Platte für gerade Nutgeometrie mit einer Nutwangenstärke von 2 bis 9 mm.



- Zur nicht sichtbaren Befestigung von genuteten Dielen
- Einfache und zeitsparende Montage
- Automatisch vorgegebener Fugenabstand von 6 mm – ein Nachjustieren und der Austausch einzelner Dielen ist jederzeit möglich
- Unterstützt den konstruktiven Holzschutz
- Witterungsbeständig
- Klemmplatte: 30 x 22 x 1,5 mm
- 200 Stck. / Beutel (ausreichend für ca. 5-6 m² Standard-Terrasse)

Xpert Clips für Aluminium-Unterkonstruktionen Gebogene Edelstahl-Platte

für schräge Nutgeometrie mit einer Nutwangenstärke von 2 bis 9 mm, z.B. WPC Dielen.



- Zur nicht sichtbaren Befestigung von genuteten Dielen
- Einfache und zeitsparende Montage
- Automatisch vorgegebener Fugenabstand von 6 mm – ein Nachjustieren und der Austausch einzelner Dielen ist jederzeit möglich
- Unterstützt den konstruktiven Holzschutz
- Witterungsbeständig
- Klemmplatte: 30 x 22 x 1,5 mm
- 200 Stck. / Beutel (ausreichend für ca. 5-6 m² Standard-Terrasse)

Xpert Unkrautvlies

- Verhindert Unkrautwuchs
- Abmessungen: 10 x 1,57 m = 15,7 m²



Xpert Terrassenpads

- Aus Gummigranulat
- Dampfdiffusionsfähig
- Rutschfest
- Verschiedene Abmessungen und Verpackungsgrößen



► PREIS-ÜBERSICHT

Xpert Alu-UK Profil schwarz oder aluminumfarben (32 x 34 x 4000 mm)	1 Stück	39,95 UVP €
Xpert Systemverbinder	1 Stück	6,95 UVP €
Xpert Clip für Alu-UK gerade	200 Stück / Beutel	190,00 UVP €
Xpert Clip für Alu-UK gebogen	200 Stück / Beutel	190,00 UVP €
Xpert Eckverbinder	1 Stück	4,95 UVP €
Xpert Unkrautvlies 10 x 1,57 m = 15,7 m ²	15,7 m ²	26,35 UVP €
Xpert Terrassenpad 3 x 90 x 90 mm	40 Stück / Packung	14,45 UVP €
Xpert Terrassenpad 8 x 90 x 90 mm	24 Stück / Packung	13,75 UVP €
Xpert Terrassenpad 20 x 90 x 90 mm	12 Stück / Packung	13,15 UVP €
Xpert Terrassenpad Rolle 8 x 77 x 2300mm	1 Rolle	8,85 UVP €



– HOLZBAU IM GARTEN –
Kreativ und individuell

Holz ist im Garten ein vielseitig einsetzbarer und ein natürlicher Baustoff, der bei der Gartengestaltung traditionell eine entscheidende Rolle spielt. Er eignet sich für die unterschiedlichsten Bereiche im Garten – als Bodenbelag ebenso wie für Spielgeräte, für Lärmschutzwände, Zäune oder Pergolen, gleichfalls für Gartenmöbel oder Terrassenüberdachungen.

**Gartenmöbel
 aus Holz**

So einzigartig wie Sie –
 individuelle Gartenmöbel
 aus Holz.



**Terrassen-
 überdachung**

Mehr Freiraum bei Nutzung Ihrer
 Terrasse – eine Überdachung schützt
 vor Sonne und Regen.

Holzabstellung

Eine Holzabstellung verleiht dem Garten Struktur oder eine dekorative Befestigungsmöglichkeit.



Pflanzkübel mit Sitzgelegenheit



Kompost

Langlebig und schön

Lärche ist das schwerste und haltbarste heimische Nadelholz. Seine natürlichen Inhaltsstoffe machen insbesondere das Kernholz weitestgehend resistent gegen Fäulnis und Insektenbefall.

► PREIS-ÜBERSICHT

	Abmessung	Länge	Preis UVP
Terrassendielen			
Lärche fein / fein	27 x 145 mm	3 m / 4 m / 5 m	4,59 € / lfm
Lärche grob genutet	27 x 145 mm	3 m / 4 m / 5 m	4,59 € / lfm
Französisches Profil	24 x 138 mm	3 m / 4 m / 5 m	4,49 € / lfm
Rahmenholz / Unterkonstruktion			
Rahmenholz	45 x 70 mm	3 m / 4 m	5,19 € / lfm
Rahmenholz	40 x 90 mm	4 m / 5 m	6,29 € / lfm
Brettware	19 x 140 mm	3 m / 4 m / 5 m	4,19 € / lfm
Brettware	22 x 150 mm	3 m / 4 m / 5 m	5,39 € / lfm
Brettware	22 x 150 mm	4 m / 5 m	7,69 € / lfm
Kreuzholzpfosten	90 x 90 mm	4 m	11,49 € / Stück
Kreuzholzpfosten	90 x 90 mm	5 m	12,19 € / Stück



Gartenbank
Rustika

Lärche Natur

► **PRODUKTDETAILED**

- Fertig montiert
- Entrindet
- Kanten leicht gefast
- Erhältlich in Kiefer KDI und Lärche Natur

	Gartenbank mit Lehne	Gartenbank ohne Lehne	Gartentisch
L x T x H	180 x 34-40 x 42 / 87	180 x 34-40 x 42	180 x 75 x 75
Kiefer KDI	299,99 UVP € / Stück	219,99 UVP € / Stück	299,99 UVP € / Stück
Lärche Natur	369,99 UVP € / Stück	279,99 UVP € / Stück	389,99 UVP € / Stück



Picknicktisch
Weser

Lärche Natur

► **PRODUKTDETAILED**

- Komplett Bausatz
- Sitz- u. Tischfläche aus 4,5 cm starken Bohlen
- Lochung für den Sonnenschirm Ø 4cm
- 180 x 165 x 70 cm (L x T x H)

Kiefer KDI	219,99 UVP € / Stück
Lärche Natur	299,99 UVP € / Stück

Richtig pflegen

HOLZ IM GARTEN – Dank Produkten aus Holz bekommt der Garten eine besonders angenehme Atmosphäre, die sich großer Beliebtheit erfreut. Egal, ob die Wahl bei der Gartengestaltung auf edle Terrassendielen, einen Sichtschutzzaun oder auf Gartenmöbel gefallen ist: Damit das Naturmaterial für langfristige Freude sorgt, empfiehlt sich eine regelmäßige Pflege. Wir zeigen, wie das geht!

Für eine einfache und trotzdem wirksame **Reinigung** von Holzprodukten eignen sich eine Bürste und Wasser besonders gut. Durch kräftiges Abbürsten wird oberflächlicher Schmutz entfernt. Bei hartnäckigeren Verschmutzungen und Algenbefällen bietet sich die zur Hilfenahme von Reinigungsmitteln an. Wurde das Holz länger nicht mehr gepflegt und ist schon ergraut, sollte die oberste Schicht abgeschliffen werden, bevor man mit der Holzpflege beginnt.

Die **Pflege** schützt die Holzoberfläche gegen Umwelteinflüsse, wie Regen, Sonne oder Frost. Doch aufgepasst: Für verschiedene Holzprodukte eignen sich auch verschiedene Pflegemittel. So sind Terrassendielen und Holzmöbel am besten mit einem Öl geschützt, während Zäune aus Holz besser mit einer Lasur oder einem Lack versorgt sind.

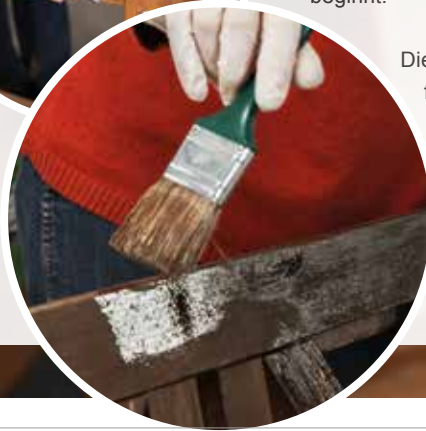

Fichte Granit



Pflanzkasten
Them

► **PRODUKTDDETAILS**

- Robuster Pflanzkasten inkl. Vlies
- Fertig montiert
- Stabiler Boden
- Massives Kantholz glatt gehobelt

L x B x H 90 x 40 x 35 120 x 40 x 35 150 x 40 x 35

Fichte Granit **99,99** **124,99** **149,99**
UVP € / Stück UVP € / Stück UVP € / Stück

Lärche Natur



Rankpflanzkübel
Loen

► **PRODUKTDDETAILS**

- Stabiler Rankpflanzkübel inkl. Einlegefolie
- Ideal als Trennelement
- Fertig montiert

L x B x H 130 x 40 x 52 / 152 180 x 50 x 50 / 180

Lärche Natur **219,99** **329,99**
UVP € / Stück UVP € / Stück

Auf die Plätze, fertig, los!

SPIELGERÄTE – Klettern, Schaukeln, Rutschen, Matschen im Sand – ein Spielplatz im eigenen Garten lässt Kinderherzen höher schlagen. Gartenspielgeräte machen Kindern nicht nur Riesenspaß. Sie helfen ihnen auch, viele neue Fähigkeiten zu erlernen und Vertrauen in das eigene Können zu entwickeln.

Mit unseren neuen X-line Spielgeräten haben wir ein vielseitiges und hochwertiges Sortiment zusammengestellt – also **nix wie raus!**

Aus Lärchenholz

X-line Schaukel

Emilia



300 x 190 x 220 cm, 340000

UVP
€/ Stück

219,00

Aus Lärchenholz

X-line Schaukel

Lara

Podesthöhe 145 cm,
vorgesehen für Rutschen
mit einer Länge von 290 bis
295 cm



430 x 190 x 220 cm, 340001

UVP
€ / Stück **389,00**

► **PRODUKTDDETAILS X-LINE SCHAUKELN EMILIA UND LARA**

- Aus dauerhaftem Lärchenholz
- Langlebiges Naturholz ohne Imprägnierung
- Gehobelte, massive Pfosten 9 x 9 cm
- Runde Softkanten
- Sehr hohe Formstabilität und kaum Rissbildung durch werkseitige Trocknung
- Komplett mit Beschlägen aus Edelstahl oder feuerverzinktem Stahl
- Verständliche Montageanleitung
- Alle wichtigen Löcher für Schraubverbindungen vorgebohrt



NESTSCHAUKEL

Sitz aus wasserabweisendem Polyester-Segeltuch-Material inkl. PP-Seilen (Seillänge einstellbar), bis zu 150 kg belastbar, für Kinder ab 36 Monaten

UVP
€ / Stück **59,90** Ø 100 cm

SPIEL-TIPP

**Sack-
Hüpfen**

Wer kommt
zuerst ins Ziel?



Aus Kiefer-KDI

X-line Spielanlage

Noah

SPIELTURM

114 x 114 x 296 cm,
vorgesehen für Rutschen
mit einer Länge von 290 bis
295 cm



410 x 190 x 296 cm

UVP
€/ Stück **349,00**

► **PRODUKTDDETAILS**

- Spielturn mit Sandkasten
- Turmpfosten 7 x 7 x 240 cm
- Schaukelbalken und Pfosten 9 x 9 cm
- Ausbaufähig mit Wandelementen und Rutsche
- Inkl. Schaukelsitze und Beschläge
- Sandbedarf Sandkasten: 2/3 voll: ca. 0,18 cbm = 288 kg

► **AUFBAU**

- Einfacher und schneller Aufbau
- mit ausführlicher Montageanleitung
- Sicherung mit Schaukelanker
- Keine Betonfundamente notwendig

SPIEL-TIPP

Gummi-Twist

Wer kann am längsten hüpfen?



Beim Bäcker hat's gebrannt, brannt, brannt,
da bin ich schnell gerannt, rannt, rannt.

Da kam ein Polizist, zist, zist,
der schrieb mich auf die List, List, List.
Die List fiel in den Dreck, Dreck, Dreck,
da lief ich ganz schnell weg, weg, weg.

Aus Kiefer-K-DI



WANDELEMENT FÜR SPIELANLAGE NOAH

Set bestehend aus:

- 2 Elementen geschlossen
- 1 Element mit Fenster
- 1 Element mit Tür

UVP
€ / Set

169,00

SCHAUKELANKER

Zum Eindrehen in das Erdreich ist kein Betonfundament notwendig. Sichern Sie jeden Schaukelpfosten im Erdreich, um ein Schwingen und Kippen der Schaukel zu verhindern.



UVP
€ / Stück

6,95



RUTSCHWANNE

Einteilig aus Kunststoff mit Vorsprung zum korrekten Anlegen an die Plattform, passend für Höhen von ca. 150 cm. Breite oben 50 cm, Länge 295 cm; Wanne ohne Schrauben

UVP
€ / Stück

109,99



ABDECKPLANE FÜR SANDKASTEN

PE Gewebe 160 gr/m2
Abmessung 114 x 114 cm
mit Klettverschluss

UVP
€ / Stück

16,99

Aus Lärchenholz

X-line Sandkasten

Mia



SANDKASTEN

6-eckig aus naturbelassenem, langlebigem Lärchenholz, Abmessungen: 230 x 30 cm, Bretter 25mm stark, einseitig genutet, andere Seite fein geriffelt, Sandbedarf 2/3 voll: ca. 0,52 cbm, 820 kg

UVP € / Stück **89,99**



ABDECKPLANE
für Sandkasten 6-eckig aus PE Gewebe 160 gr/ m2, mit elastischer Kordel

UVP € / Stück **34,99**



PASSEND DAZU

SPIELSAND

Hochwertiger Spielsand aus feinem Quarz im 25 KG-Beutel

UVP € / Beutel **3,99**, 0,16 € / kg

SPIEL-TIPP

Himmel & Hölle



Wer mit dem Steinchen das nächste Feld trifft, darf hüpfen. Wer kommt zuerst ins Ziel?

Aus Lärchenholz

X-line Sandkasten

Fynn



SANDKASTEN

4-eckig, Abmessungen:
180 x 180 cm, extra stabile Ausführung
aus Palisaden, Sandbedarf 2/3 voll: ca.
0,63 cbm, 1000 kg

UVP
€/ Stück

149,00



HOLZABDECKUNG

für Sandkasten 180x180 cm,
Abmessung 152x152, Bretter 20
mm stark, gehobelt und gefast

UVP
€/ Stück

47,99

SPIEL-TIPP

**Schatzsucher
aufgepasst**

Wer findet
am meisten Gold?



ABDECKPLANE

für Sandkasten 180x180 cm
aus PE Gewebe 160 gr/ m²,
mit elastischer Kordel

UVP
€/ Stück

29,90

Schatzsucher aufgepasst!

Für dieses Spiel einfach Steine in Goldpapier einpacken oder mit einer Goldfarbe anmalen und im Sandkasten verstecken. Schon kanns losgehen und die Kinder werden zu kleinen Goldgräbern. Eine selbstgebastelte Schatzkarte, Augenklappe und Piratenmütze verleihen der Schatzsuche eine ganz besondere Atmosphäre.

Zu einem ganz besonderen Erlebnis wird dieses Spiel bei Geburtstagsfeiern im Garten. Denn: Je mehr kleine Schatzsucher mitmachen desto grösser wird der Anreiz.



X-line Terrassendiele TimberTech Terrain Silver Maple

– GARTENGESTALTUNG –

Die neuen Vielkötter

Holz, Keramik, Klinker und Betonstein sind die Materialien, die jedem in der Gartengestaltung ein Begriff sind. Seit Jahrzehnten kommen die bewährten Klassiker in unzähligen Gärten zum Einsatz. Doch wie in der Architektur selbst haben auch in der Gartengestaltung in den letzten Jahren innovative Werkstoffe und neue Gestaltungselemente ihren Einzug gehalten. Sie unterstreichen die architektonische Wirkung des Hauses und überzeugen durch ihre besonderen Produkteigenschaften.

WPC (Wood-Plastic-Composite)

und **BPC** (Bambus-Polymer-Composite) sind robuste Verbundwerkstoffe aus Pflanzenfasern und Kunststoff, die durch ihre Langlebigkeit und die vielfältigen Designs bestechen.

Lange galt WPC als ein Holzersatzstoff, weil das Design der Oberflächen anfangs häufig an die Optik von Holz angelehnt war. Mittlerweile gibt es aber auch viele Produkte, die sich bewusst davon lösen und daher häufig besser zu modernen Baustoffen wie Sichtbeton oder Stahl passen. WPC und BPC kommen nicht nur im Bereich der Terrassenbeläge sondern auch als Sichtschutzelemente, Pflanzkästen und Gartenmöbel zum Einsatz.

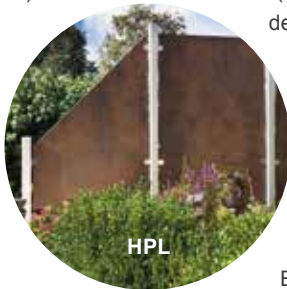

HPL

HPL (High Pressure Laminate) wird im

deutschsprachigen Raum auch Schichtstoffplatte genannt. Auf ein Trägermaterial, z. B. Pappe, Papier, Textil- oder Holzfasern wird ein Dekor aufgebracht. Anschließend wird der Träger in Kunstharz getränkt und unter hohem Druck bei mehreren 100 Grad zu einem homogenen Element mit einer Deckschicht aus Melaminharz gepresst. Die Kombination hitzebeständiger Kunstharze und versiegelter Oberflächen schenkt Schichtstoffplatten eine exzellente Materialqualität. Sie werden im Innen- und Außenbereich eingesetzt.

KERAMIK – die Keramik ist seit langem ein beliebter

Bodenbelag für Innen und Außen. Als Sichtschutz ist sie ein besonderer Hingucker. Sie ist äußerst robust und pflegeleicht.

GLAS – Sichtschutzelemente aus Glas stehen anderen Werkstoffen in ihren Eigenschaften wie Pflegeleichtigkeit, Winddichtigkeit und Robustheit nichts nach. Darüber hinaus sind sie aber auch lichtdurchlässig und lassen so auch kleinere Terrassen offen wirken.

Je nach Optik unterstreichen die verschiedenen Werkstoffe den Stil Ihres Gartens. Sie fügen sich in moderne, urbane oder rustikale Umgebungen ein und sorgen für das gewisse Etwas.





X-line WPC-Fertigzaun

Langeoog

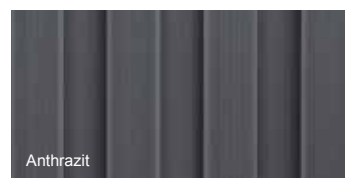

Anthrazit



Hellgrau

► **PRODUKTDETAILS**

- Aluminiumquerriegel für mehr Stabilität
- Pfosten stahlverstärkt
- Pflegeleichter Fertigzaun

Element 180 x 180 cm	Element 84,3 x 180 cm	Schräg-Element 84,3 x 180 / 90 cm	Befestigungs-Set 8 Stück	Tor DIN Links / DIN rechts 100 x 180 cm
129,00 UVP € / Stück	109,00 UVP € / Stück	109,00 UVP € / Stück	16,49 UVP € / Set	409,00 UVP € / Stück

**Tor inkl. Bänder,
Schließblech, Schloss
& Griff**

Alle Pfosten inkl. Pfostenkappe

Torpfosten zum Aufdübeln 7 x 7 x 190	Torpfosten zum Einbetonieren 7 x 7 x 240	Pfosten zum Aufdübeln 7 x 7 x 100 cm	Pfosten zum Aufdübeln 7 x 7 x 190 cm	Pfosten zum Einbetonieren 7 x 7 x 150 cm	Pfosten zum Einbetonieren 7 x 7 x 240 cm	Pfosten zum Aufdübeln und Einbetonieren 7 x 7 x 300 cm
74,95 UVP € / Stück	74,95 UVP € / Stück	25,45 UVP € / Stück	45,95 UVP € / Stück	35,45 UVP € / Stück	51,45 UVP € / Stück	81,95 UVP € / Stück



WPC-Gartenbank

Hamilton

► **PRODUKTDETAILS**

- Komplettbausatz
- Lochung für den Sonnenschirm Ø 4 cm

► **ABMESSUNGEN**

- L x T x H
180 x 139 x 72,5 cm

180 x 139 x 72,5 cm
UVP € / Stück **429,99**

Anthrazit

Zeitlos & langlebig

TERRASSENDIELEN AUS WPC – Die X-line Terrassendielen TimberTech bestehen zu 50 Prozent aus Holz und zu 50 Prozent aus Kunststoff und künstlichen Zusätzen. Sie sind ausgesprochen robust und neigen im Gegensatz zu Holzdielen nicht zum Splintern, was ihnen auch den Beinamen Barfußdielen verschafft hat. Sie sind äußerst witterungsbeständig und pflegeleicht – eine echte Alternative zur Holzdielen.

X-line Terrassendiele TimberTech Legacy Tigerwood



X-line Terrassendiele TimberTech Edge



UVP € / lfm **9,99**

- ▶ **PRODUKTDDETAILS**
 - 3-seitig ummantelt

▶ **ABMESSUNGEN**

Höhe x Breite	x Länge
24 x 136	x 4880 mm



X-line Terrassendiele TimberTech Edge Prime

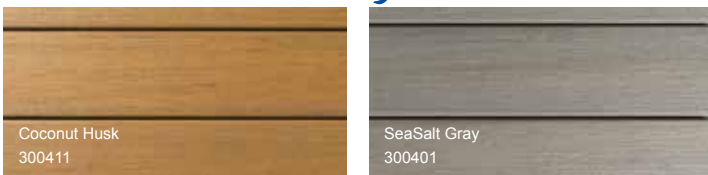

UVP € / lfm **11,99**

- ▶ **PRODUKTDDETAILS**
 - 3-seitig ummantelt

▶ **ABMESSUNGEN**

Höhe x Breite	x Länge
24 x 136	x 4880 mm



X-line Terrassendiele
TimberTech Terrain



UVP
€/ lfm **12,99**

▶ **PRODUKTDDETAILS**

- 4-seitig ummantelt

▶ **ABMESSUNGEN**

Höhe x Breite	x Länge
24 x 136	x 3660 mm
	x 4880 mm
	x 6100 mm



X-line Terrassendiele
TimberTech Legacy

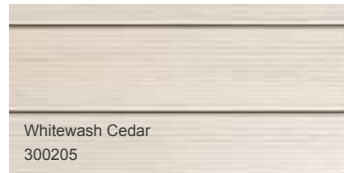
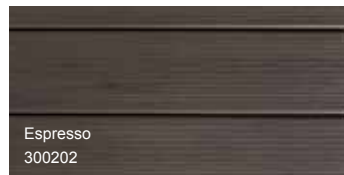

UVP
€/ lfm **19,99**

▶ **PRODUKTDDETAILS**

- 4-seitig ummantelt

▶ **ABMESSUNGEN**

Höhe x Breite	x Länge
24 x 136	x 3660 mm
	x 4880 mm
	x 6100 mm



X-line Terrassendiele
TimberTech Reserve

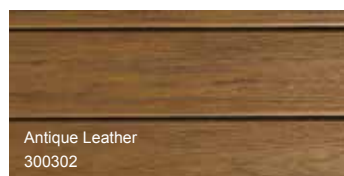
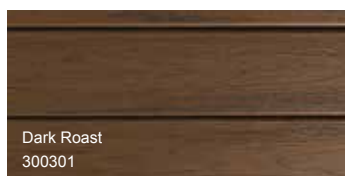

UVP
€/ lfm **16,99**

▶ **PRODUKTDDETAILS**

- 4-seitig ummantelt

▶ **ABMESSUNGEN**

Höhe x Breite	x Länge
24 x 136	x 3660 mm
	x 4880 mm
	x 6100 mm

TREND
TIPP



X-line Systemzaun
Spiekerroog Glas



X-line Systemzaun
Spiekerroog Keramik



X-line Systemzaun
Borkum Grande



X-line Systemzaun
Wangerooge

– SYSTEMZÄUNE –

Innovative Systeme mit vielseitigen Kombinationsmöglichkeiten

Ein Sichtschutzzaun ist mehr als nur eine funktionale Grundstücksabgrenzung – er bietet Schutz vor neugierigen Blicken, unbefugten Besuchern, störender Zugluft und er schirmt Umgebungsgeräusche teilweise ab. Er trägt zur gemütlichen Atmosphäre im Garten bei. Gleichzeitig soll er in seiner Ästhetik den Look des Gartens unterstützen und optische Akzente setzen. Dabei kommen, je nach individuellen Ansprüchen und geografischer Tradition, verschiedene Materialien zum Einsatz.

Neben dem klassischen Sichtschutzelement aus Holz kommen heute viele andere Werk-

stoffe wie HPL, PVC, WPC, BPC, Glas und Keramik zum Einsatz. Sie überzeugen nicht nur durch Ihre optische Vielseitigkeit, sie haben gegenüber Holz einen großen Vorteil: Der minimierte Pflegeaufwand. Während Elemente aus Holz eine regelmäßige Behandlung zum Schutz vor Witterungseinflüssen benötigen, lassen sich Elemente aus Kunststoff, Keramik oder Glas leicht reinigen und bedürfen keiner zusätzlichen Pflege.

Mit unseren den X-line Systemzäunen Wangerooge, Borkum und Spiekerroog haben wir drei Zaunsysteme in unser Sortiment aufge-

nommen, die nicht nur qualitativ hochwertig sind, sondern auch eine große Bandbreite an Gestaltungsmöglichkeiten bieten. Innerhalb des jeweiligen Systems können die Zaun-Elemente nach Herzenslust kombiniert werden und alle passenden Zubehör-Teile wie Pfosten, Halterungen etc. erhalten Sie ebenfalls bei uns im Markt.

» NUTZEN SIE UNSERE
FACHKOMPETENZ
Wir beraten Sie gern!

X-line Systemzaun
Wangerooze

Individuell
& flexibel

Der X-line Systemzaun Wangerooze ist ein modularer Steckzaun. Die einzelnen Elemente sind miteinander kombinierbar und bieten so eine größtmögliche Gestaltungsvielfalt. Neben der Vielfalt in Optik und Haptik besteht bei den Zaunelementen aus WPC und PVC die Möglichkeit, die Füllungen zu kürzen. So können die Elemente in der Breite ideal den örtlichen Gegebenheiten angepasst werden.



X-line Systemzaun PVC Dekor Monument Oak

HPL



120 x 183 cm



90 x 183 cm

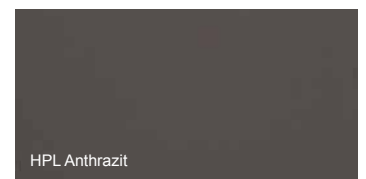

HPL Anthrazit

inkl. Aluleisten und Winkel

120 x 183 cm (BxH)

199,99

UVP € / Stück

90 x 183 cm (BxH)

179,99

UVP € / Stück

Mehr Systemelemente auf der
nächsten Doppelseite



SYSTEMELEMENTE
für den X-line Systemzaun Wangerooge

Zaunelemente und Türen aus WPC



Mehr Kombinationen und Zubehör finden Sie bei uns im Markt. Kommen Sie vorbei, wir beraten Sie gerne!



WPC Anthrazit



WPC Dunkelbraun



WPC Sahara-Beige

Zaunelement
inkl. Abschlussleisten



178 x 183 cm

199,99

UVP € / Stück

199,99

UVP € / Stück

219,99

UVP € / Stück

Türelement
• DIN Links / Rechts
• inkl. Beschläge



Tür
100 x 181 cm

599,99

UVP € / Stück

599,99

UVP € / Stück

599,99

UVP € / Stück

Zaunelemente aus PVC

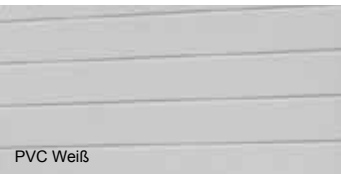

PVC Weiß

180 x 175 cm (BxH)
11 Stück PVC-
Paneele je 155 mm

189,99

UVP € / Element



PVC Dekor Monument Oak

180 x 175 cm (BxH)
11 Stück PVC-
Paneele je 155 mm

359,99

UVP € / Element

Zaunelemente aus Lärche



180 x 180 cm (BxH)
229,00
 UVP € / Element

Zaunelemente aus Lärche



120 x 187 cm (BxH)
 15 Füllbretter
 je 15 x 120 mm
129,99
 UVP € / Element

90 x 187 cm (BxH)
 15 Füllbretter
 je 15 x 90 mm
119,99
 UVP € / Element

ZUBEHÖR

Vervollständigen Sie Ihren Systemzaun mit dem dazugehörigen Zubehör:

TÜR-
PFOSTEN-SET

- 2 Pfosten
- 70 x 70 x 2850 mm
- Standard-Pfosten zum Einbetonieren
- Mit Anschlag, Einschubleisten und Pfostenkappen

179,99
 UVP € / Stück

ALUPFOSTEN ZUM
EINBETONIEREN

- Anthrazit
- 2250 mm inkl. Kappen

79,99
 UVP € / Stück

ALUPFOSTEN ZUM
AUFSCHRAUBEN

- Anthrazit
- 1950 mm inkl. Kappen

79,99
 UVP € / Stück

HPL-HALTER

- aus Edelstahl
- 6 Stück inkl. Schrauben

79,99
 UVP € / Stück

**PASSEND
DAZU**

Xpert Rapiton

- Schnell abbindend
- Schnell erhärtend
- Ohne Mischen, nur mit Wasser benetzen
- Zur Fixierung von z.B. Gartenzäunen



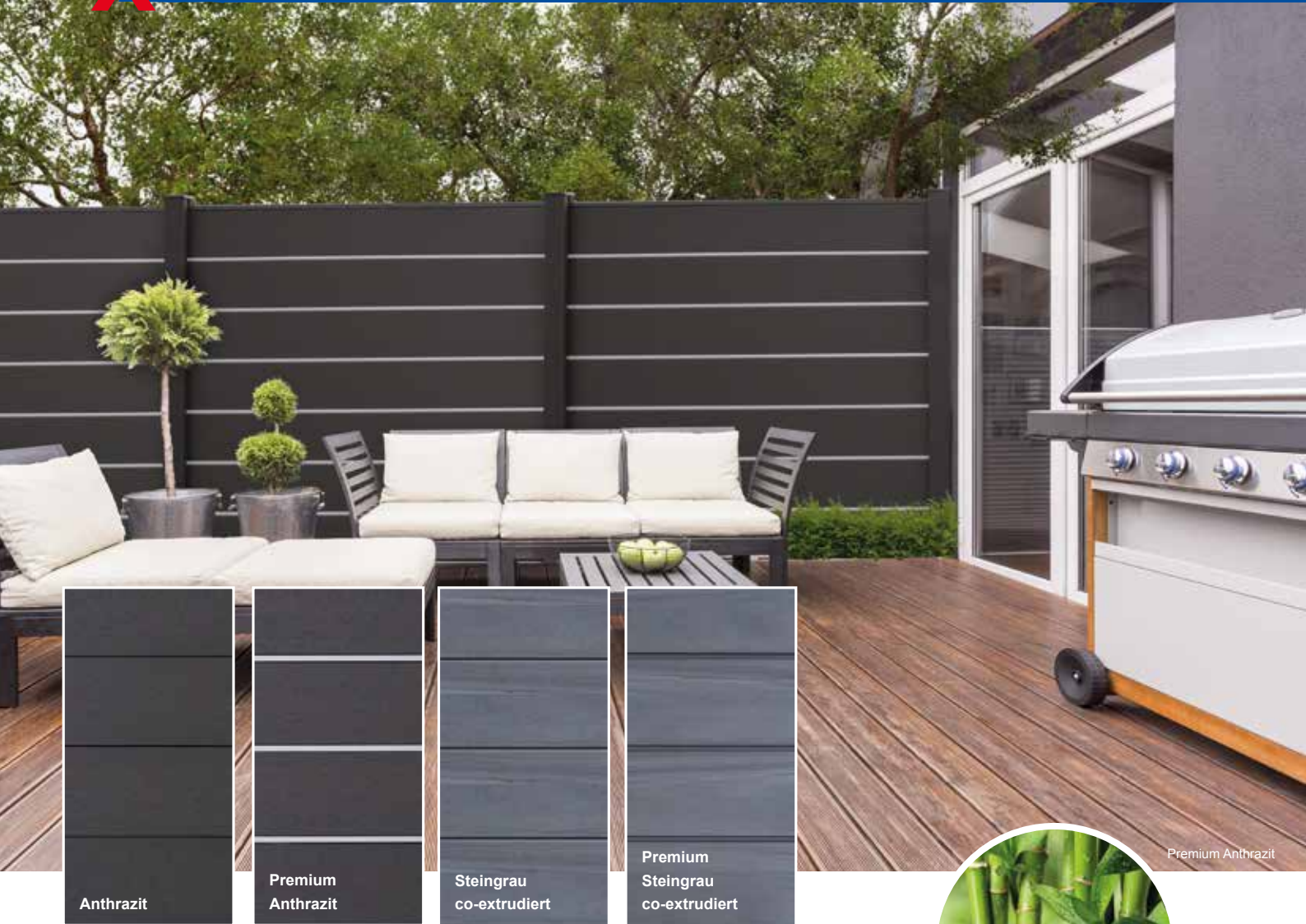

X-line Systemzaun Borkum Grande

Der X-line Systemzaun Borkum Grande wirkt durch seine verbreiterte Füllungsgeometrie klassisch modern und bietet eine Vielzahl an Gestaltungsmöglichkeiten. Er ist erhältlich in Anthrazit und Steingrau co-extrudiert. Mit Lisenen in Silbergrau oder Anthrazitgrau in den Premium-Modellen können raffinierte Akzente gesetzt werden.



Die Elemente bestehen aus strapazierfähigem BPC. Das Material ist farbbeständig und wasserabweisend, langlebig und pflegeleicht. Leichte Verschmutzungen können mit Wasser gereinigt werden. Die fühlbare Holzmaserung verleiht den Profilen in Verbindung mit einer nuancierten Farbgebung eine natürliche, zeitlose Optik. Die co-extrudierten Profile bestehen aus einem BPC-Kern und einer zusätzlichen Schutzmantelung. Sie sind nahezu unempfindlich gegenüber Kratzern, Flecken und hartnäckigen Verschmutzungen.

► PRODUKTDETAILS

- Aus hochwertigem BPC (Bambus-Polymer-Composite)
- Splitter- und rissresistent
- Witterungsbeständig
- Äußerst stabil und strapazierfähig
- Wasserabweisend
- Sehr pflegeleicht

Zubehör-Übersicht
auf Seite 60-61.



Was ist BPC?

Bambus-Polymer-Composite ist ein homogener Verbundwerkstoff aus Bambusfasern, Kunststoff und Additiven. Durch den Kunststoff-Anteil ist BPC besonders witterungsbeständig, langlebig und pflegeleicht. Die splitterfreie Oberfläche von BPC-Produkten ist besonders bei Terrassendielen interessant, weil sich hier die Verletzungsgefahr gegenüber Holz deutlich verringert.

Zudem ist BPC leicht recycelbar und Bambus ist gegenüber Holz ein schnell nachwachsender Rohstoff. Das macht BPC nicht nur zu einer ökonomisch interessanten, sondern zu einer ökologisch sinnvollen Alternative.

SYSTEMELEMENTE
für den X-line Systemzaun Borkum Grande



Premium:
Mit den Lisen in den Varianten Anthrazitgrau oder Silbergrau setzen Sie raffinierte Akzente.



199,00
UVP € / Stück

Standard Anthrazit



269,00
UVP € / Stück

Premium Anthrazit



549,00
UVP € / Stück

Tor Standard Anthrazit mit Alu-Rahmen



635,00
UVP € / Stück

Tor Standard Anthrazit

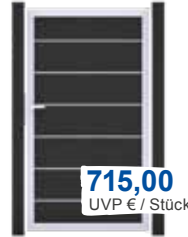

715,00
UVP € / Stück

Tor Premium Anthrazit mit Alu-Rahmen



789,00
UVP € / Stück

Tor Premium Anthrazit



275,00
UVP € / Stück

Standard Steingrau co-extrudiert



355,00
UVP € / Stück

Premium Steingrau co-extrudiert



549,00
UVP € / Stück

Tor Standard Steingrau co-extrudiert mit Alu-Rahmen



635,00
UVP € / Stück

Tor Standard Steingrau co-extrudiert



715,00
UVP € / Stück

Tor Premium Steingrau co-extrudiert mit Alu-Rahmen



789,00
UVP € / Stück

Tor Premium Steingrau co-extrudiert

Weitere Variationen erhältlich!

Sprechen Sie uns an!



Standard Steingrau co-extrudiert

X-line Systemzaun

Borkum



Anthrazit



199,00
UVP € / Stück

Quadratisch
Anthrazit



265,00
UVP € / Stück

Glas-Designersatz 15 cm
Anthrazit



259,00
UVP € / Stück

Glas-Designersatz 30 cm
Anthrazit



265,00
UVP € / Stück

Lochblech-Designersatz 15 cm
Anthrazit



259,00
UVP € / Stück

Lochblech-Designersatz 30 cm
Anthrazit



155,00
UVP € / Stück

Abgeschrägt
Anthrazit



Mit Alurahmen

549,00
UVP € / Stück

Tor Universal 1-flg.
Anthrazit



Mit Anthrazitrahmen

635,00
UVP € / Stück

Tor Universal 1-flg.
Anthrazit



Mit Alurahmen

1.555,00
UVP € / Stück

Tor 2-flg. Anthrazit



Mit Anthrazitrahmen

1.795,00
UVP € / Stück

Tor 2-flg. Anthrazit



Steingrau co-extrudiert

Zubehör-Übersicht
auf Seite 60-61.



279,00
UVP € / Stück

Quadratisch
Steingrau co-extrudiert



325,00
UVP € / Stück

Glas-Designersatz 15 cm
Steingrau co-extrudiert



325,00
UVP € / Stück

Glas-Designersatz 30 cm
Steingrau co-extrudiert



325,00
UVP € / Stück

Lochblech-Designersatz 15 cm
Steingrau co-extrudiert



325,00
UVP € / Stück

Lochblech-Designersatz 30 cm
Steingrau co-extrudiert



189,00
UVP € / Stück

Abgeschrägt
Steingrau co-extrudiert



Mit Alurahmen
549,00
UVP € / Stück

Tor Universal 1-flg.
Steingrau co-extrudiert



Mit Anthrazitrahmen
635,00
UVP € / Stück

Tor Universal 1-flg.
Steingrau co-extrudiert



Mit Alurahmen
1.595,00
UVP € / Stück

Tor 2-flg. Steingrau co-extrudiert

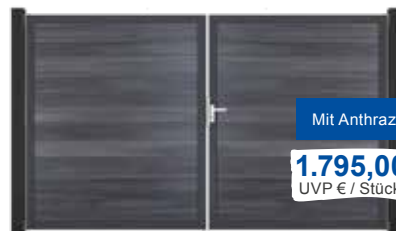

Mit Anthrazitrahmen
1.795,00
UVP € / Stück

Tor 2-flg. Steingrau co-extrudiert



Setzen Sie Ihren X-line Systemzaun Borkum oder den X-line Systemzaun Borkum Grande gekonnt mit Ambient-Licht in Szene.

Für die Pfosten des X-line Systemzauns Borkum und Borkum Grande sind integrierbare LED-Leisten erhältlich, so können nicht genutzte Nuten einfach mit X-line Ambient Licht verschlossen werden. Bestehende Sichtschutzelemente können ganz einfach nachgerüstet werden. Für die Lichtleiste ist ein Dimmer erhältlich. Damit können Sie die Helligkeit der Lichtleisten einfach steuern und nach Ihrem Geschmack anpassen und so eine stimmungsvolle Atmosphäre für Ihren Garten kreieren.

► ZUBEHÖR

Produkt	Abmessung	Länge	Menge	Preis in € / UVP
Lichtleiste LED Warmweiß, IP67, 25 Watt	2,3 x 1,6 cm	190 cm	1 Stk.	52,49
Trafo für bis zu 3 Lichtleisten, 80 Watt, IP67			1 Stk.	57,49
Trafo für bis zu 5 Lichtleisten, 150 Watt, IP67			1 Stk.	76,95
Y-Verteiler, IP67		20 cm	1 Stk.	14,99
Verlängerungskabel		200 cm	1 Stk.	11,99
 Dimmer für bis zu 5 Lichtleisten			1 Stk.	49,99

Der Dimmer kann für bis zu 5 Lichtleisten verwendet werden!
Pro Dimmer wird ein Trafo benötigt.

ZUBEHÖR

für X-line Systemzaun Borkum und X-line Systemzaun Borkum Grande

Produkt	Abmessung	Länge	Menge	Preis in € / UVP
Pfosten* aus WPC, zum Aufdübeln	10 x 10 cm	100 cm	1 Stk.	34,95
		190 cm	1 Stk.	59,95
Konsole „X45“ zum Aufdübeln	16 x 16 cm	40,8 cm	1 Stk.	19,95
Pfosten* aus WPC, zum Einbetonieren	10 x 10 cm	150 cm	1 Stk.	44,95
		240 cm	1 Stk.	69,95
Pfosten* aus WPC, zum Aufdübeln und Einbetonieren		300 cm	1 Stk.	79,95
Torpfosten aus WPC mit Stahlverstärkung, zum Aufdübeln	10 x 10 cm	190 cm	1 Stk.	84,95
Konsole „X47“ zum Aufdübeln von Torpfosten	13 x 13 cm	40,8 cm	1 Stk.	30,95
Torpfosten aus WPC mit Stahlverstärkung, zum Einbetonieren	10 x 10 cm	240 cm	1 Stk.	84,95
Pfostenabdeckleiste Anthrazit		190 cm	1 Stk.	9,95
		300 cm	1 Stk.	17,45
Distanzstück-Set			1 Set	2,95

* Pfosten inkl. Pfostenkappe



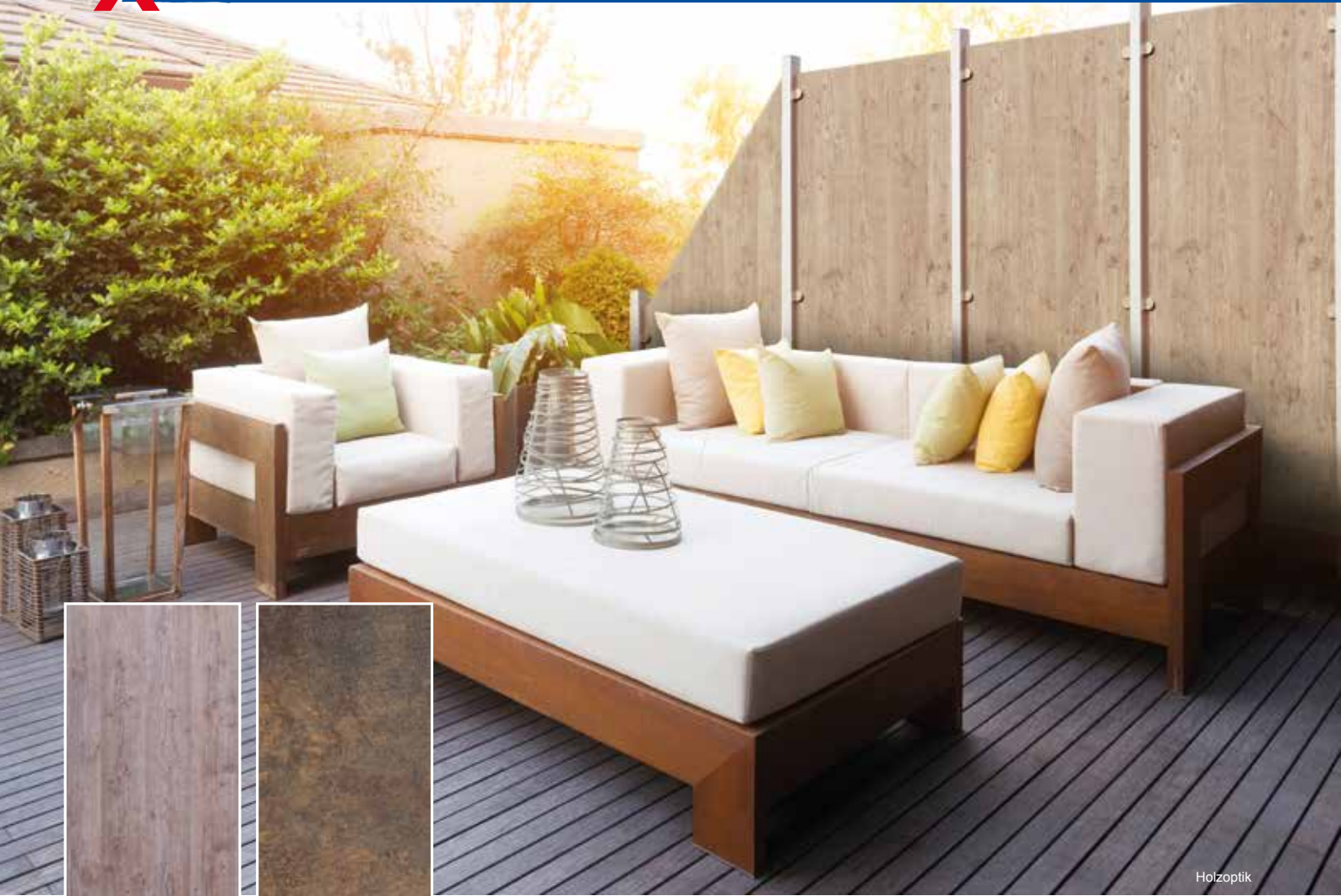

Holzoptik



Rostoptik

Holzoptik

X-line Systemzaun Spiekerroog HPL

Bei unseren HPL Dekorplatten handelt es sich um Hochdruck-Schichtpressstoffplatten. Kein anderes Produkt im dekorativen Oberflächenbereich ist in Haltbarkeit und Sauberkeit so einzusetzen wie HPL. Es ist im Vergleich zu lackierten Flächen deutlich belastbarer und beständiger gegenüber Hitze und Feuchtigkeit. HPL ist abriebfest, schlagfest, kratzfest, stabil und beständig gegen Wasser, Fette und schwache Säuren. Das 1-flügelige Torelement ist in einem hochwertigen Aluminium-Rahmen eingefasst.

► PRODUKTDDETAILS

- Pflegeleicht
- Witterungsbeständig
- Einfache Montage
- Schlag- und abriebfest
- Trendige Holz- und Rostoptik

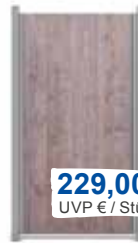

229,00
UVP € / Stück

Senkrecht Holzoptik
90 x 180 cm



195,00
UVP € / Stück

Schräg Holzoptik
90 x 180 / 90 cm

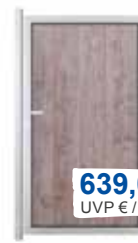

639,00
UVP € / Stück

Tür Holzoptik
100 x 180 cm

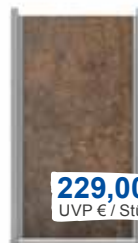

229,00
UVP € / Stück

Senkrecht Rostoptik
90 x 180 cm



195,00
UVP € / Stück

Senkrecht Rostoptik
90 x 180 / 90 cm



655,00
UVP € / Stück

Tür Rostoptik
100 x 180 cm



229,00
UVP € / Stück

Waagrecht Rostoptik
180 x 90 cm

Die Elemente aus Glas,
Keramik und HPL sind
alle kombinierbar.



Anthrazit

X-line Systemzaun Spiekeroog Keramik

Beim X-line Systemzaun Spiekeroog Keramik handelt es sich um innovative Keramikzäune, die mit ihrer Formulierung aus Tonerde, Feldspat, Quarzsand sowie Mineralien eine moderne und umweltfreundliche Alternative zu klassischen Holzzäunen sind. Durch ihre hohe Witterungsbeständigkeit und unempfindliche Oberfläche eignen sich Keramikzäune ideal für alle, die pflegeleichte Gartenelemente suchen.

► PRODUKTDETAILS

- Pflegeleicht
- Kein Streichen
- Schlag- und abriebfest
- Hohe Bruchfestigkeit
- Beidseitig gleiche Optik
- UV- und Farbbeständigkeit

Zubehör-Übersicht
auf Seite 65.

 <p>379,00 UVP € / Stück</p> <p>Hochkant 90 Anthrazit</p>	 <p>399,00 UVP € / Stück</p> <p>Hochkant 120 Anthrazit</p>	 <p>379,00 UVP € / Stück</p> <p>Schräg Anthrazit</p>
 <p>425,00 UVP € / Stück</p> <p>Hochkant 90 Rostoptik</p>	 <p>449,00 UVP € / Stück</p> <p>Hochkant 120 Rostoptik</p>	 <p>425,00 UVP € / Stück</p> <p>Schräg Rostoptik</p>
 <p>379,00 UVP € / Stück</p> <p>Hochkant 90 Granit</p>	 <p>399,00 UVP € / Stück</p> <p>Hochkant 120 Granit</p>	 <p>379,00 UVP € / Stück</p> <p>Schräg Granit</p>



Blockstreifen

X-line Systemzaun Spiekerroog Glas

Mit dem X-line Systemzaun Spiekerroog Glas lassen sich nicht nur private Gärten und Terrassen äußerst stilvoll gestalten und begrenzen. Die flexibel einsetzbaren und sehr robusten Elemente eignen sich auch für gewerbliche Bereiche, wie zum Beispiel Gastronomie und Hotellerie, Wellness-, Kur- und Parkanlagen. Die hochwertigen Elemente aus Einscheibensicherheitsglas (ESG) sind in vier verschiedenen Bautypen und vier Motiven erhältlich, die mit hochwertigem Siebdruck versehen sind.



► PRODUKTDDETAILS

- Pflegeleicht
- Einfach Montage
- Strapazierfähig
- Moderne und edle Optik
- Witterungsbeständig

► ELEMENTE



Senkrecht 90
90 x 180 cm 00000



Senkrecht 120
120 x 180 cm 00000



Schräg rechts / links
90 x 180 / 90 cm 00000



Tor DIN links / DIN rechts
100 x 180 cm 00000

Streifen

189,00
UVP € / Element

Blockstreifen

189,00
UVP € / Element

225,00
UVP € / Element

225,00
UVP € / Element

225,00
UVP € / Element

225,00
UVP € / Element

749,00
UVP € / Element

749,00
UVP € / Element

► BEFESTIGUNGEN

► PFOSTEN

Klemmbefestigung

Klemmschiene

Silbergrau

Anthrazit



ZUBEHÖR

für X-line Systemzaun Spiekeroog HPL, X-line Systemzaun Spiekeroog Keramik und X-line Systemzaun Spiekeroog Glas

Produkt	Abmessung	Länge	Menge	Preis in € / UVP
Klemmschiene links / rechts in Anthrazit oder Silbergrau		93,5 cm	1 Stk.	29,99
		181 cm	1 Stk.	54,99
Alu-Pfosten zum Einbetonieren, in Anthrazit oder Silbergrau	6 x 6 cm	150 cm	1 Stk.	49,95
		240 cm	1 Stk.	69,95
Alu-Pfosten zum Aufdübeln, in Anthrazit oder Silbergrau	6 x 6 cm	100 cm	1 Stk.	34,95
		190 cm	1 Stk.	59,95
Alu-Torpfosten zum Einbetonieren, in Anthrazit oder Silbergrau	6 x 6 cm	190 cm	1 Stk.	99,95
		240 cm	1 Stk.	99,95
Pfostenkappe in Anthrazit oder Silbergrau	6 x 6 cm		1 Stk.	3,75
Konsole „GJ43“ zum Aufdübeln				





- RASENPFLEGE -

Tipps und Tricks

FRÜHJAHR – Nach der kalten Winterzeit freut sich der Rasen über ein wenig Pflege, um wieder zu alter Form zu gelangen. Daher ist der Frühling ein idealer Zeitpunkt, um die Gartenfläche zu vertikutieren. Außerdem bietet sich jetzt die Gelegenheit kahle Stellen auszubessern. Dafür einfach die betroffenen Bereiche mit neuer Rasensaat einstreuen. Bei immer wärmer werdenden Temperaturen ergibt sich auch die Möglichkeit für die erste Düngung des Jahres. So ist der Rasen optimal gewappnet für die anstehende Wachstumsphase.

HERBST – Im Herbst sollte die Rasenfläche unbedingt auf die kalten Wintermonate vorbereitet werden. Ganz oben auf der Liste steht ein letzter, aber nicht zu kurzer



Schnitt. Wer das Vertikutieren im Frühjahr verpasst hat, kann das jetzt nachholen oder noch einmal wiederholen. Genau wie zum Jahresbeginn eignet sich die Übergangszeit zum Auffrischen des Rasens durch die Nachsaat auf ausgedünnten Flächen. Außerdem ist es im Herbst wichtig, heruntergefallenes Laub stets zu entfernen.

BEWÄSSERN NICHT VERGESSEN – Um die Qualität der Grünfläche zu garantieren, sollte diese regelmäßig gewässert werden, vor allem bei trockener Witterung. Die optimale Tageszeit für die Bewässerung ist in den Morgenstunden oder nach



dem Sonnenuntergang. Zu diesen Zeiten verdunstet am wenigsten Wasser und der Rasen kann möglichst viel davon aufnehmen.

BITTE DÜNGEN – Bei jedem Mähvorgang verliert der Rasen wichtige Nährstoffe. Die Folge dessen ist ein besonders erhöhter Nährstoffbedarf. Daher ist es wichtig, die Grünfläche regelmäßig zu düngen, um sie mit den verlorengegangenen Stoffen zu versorgen.

So bleibt der Rasen widerstandsfähig und behält stets sein sattes Grün. Empfehlenswert ist ein Langzeitdünger, dieser lässt sich nicht so schnell überdosieren und versorgt den Rasen meist über mehrere Monate.

Wir beraten Sie gern !

Viel Freude
im Gartenjahr
2021



EINE STARKE GRUPPE VON BAUSTOFFHÄNDLERN

Zupackend, bodenständig, zuverlässig: 24 mittelständische Unternehmen sind an mehr als 30 Standorten für Handwerker und Bauherren da. Wir setzen auf die persönliche Nähe und langfristige Bindung zu unseren Kunden. Unsere Kunden profitieren von einem „Alles-aus-einer-Hand-Service“. Wir halten ein umfangreiches Sortiment vor, beraten Sie bei der Auswahl der passenden Produkte und sind Ihnen in der Bauphase ein kompetenter Ansprechpartner. So gehen bei bauXpert regionale Stärke und die Vorteile eines zukunftsorientierten Netzwerks Hand in Hand.

EINFACH.
ZUVERLÄSSIG.



Ihr bauXpert Standort:

Einen bauXpert-Standort in Ihrer Nähe finden Sie unter:
www.bauxpert.com/standorte

Herausgeber: bauXpert GmbH, Hunenkamp 15, 24576 Bad Bramstedt. Bei den hier genannten Preisen handelt es sich ausschließlich um unverbindliche Preisempfehlungen, Preise bei teilnehmenden bauXpert Fachhändlern können abweichen. Angaben, Zeichnungen, Abbildungen, technische Daten, Gewichts- und Maßbeschreibungen haben rein informatorischen Charakter. Bereitsteller der Leistung ist ausschließlich der teilnehmende bauXpert Fachhändler. Weitere Informationen zur bauXpert GmbH unter www.bauxpert.com